

# ゴールロック製品価格表

(税抜表示)

- 2025年1月からの新価格となります。
- 防犯建物部品(CP製品)や一部の製品を除くすべての製品の価格は、ディンプルキー・ピンシリンダー〈GPシリンダー〉の価格です。(GPシリンダーの価格は、従来の6本ピンシリンダーと同価格です。)
- 表示価格には消費税は含まれておりません。
- 本価格表は、建築積算のための参考価格です。お客様のご購入価格につきましては、弊社製品の販売店様にご確認いただきますようお願い申し上げます。

## 消費税の取り扱いについて

- ① イ) 製品単品の場合：加算項目のあるものは、すべて加算した金額に消費税を計上させていただきます。  
ロ) 製品複数の場合：総金額に消費税を計上させていただきます。
- ② 税額の端数処理は円未満を四捨五入して計算させていただきます。

# 価格表目次

	ページ
■ 価格表の製品記号による索引	747,748
■ お願い、ご注文時の際のご指示方法など	749
■ 諸条件と加算額について	750~752
■ ロック編	
1. 防犯建物部品(CP製品)PXKJ, PZKJ, PVKJ, PLKJ, LGKJ, LGFJ, MXJ, LDKJ, PXKEJ, EVJ など	753~756
2. BL-bs認定品 PXKJBL, PXKJXBL, LGKJB, LGJB, MXJBL, MHJBL, LDKJB, SXJBL	753~755
3. プッシュ・プル錠 PX, PKX, PXMK, PZ, PZK, PZMK, PL, PLK, PVKU, PXY, PY, PYA, PYS シリーズ	757~759
4. レバーハンドル錠	
● AHL, AHLP シリーズ	761
● LGK, LGF, LG, LGT, LX シリーズ	762~767
● LH シリーズ, HL, HLP, HLT, HLTP シリーズ	767~769
● LY, LW, LPS, LYS, LF, LTU シリーズ	770~772
● LG, LGT, LX シリーズ用および LY シリーズ用の長座	772
5. ケースロック AH, AHP, AXF, AS, HS, HSP, HST シリーズ	773~775
6. インテグラル錠 UC, G, 円筒錠(ユニロック)UH, US, ULW シリーズ	776~779
7. 面付錠	
● 面付箱錠 MXL, MXK, MXT, 4350, 5350/5371 シリーズ	780,781
● レバーハンドル型面付錠 L435、ウォーターロック L435WL, 4350WL シリーズ	780
● 面付本締錠 MH, MDU, MD, MS シリーズ	781
8. 本締錠	
● ケースロック型本締錠 LDK, LD, HD, SK, DKD, 1502/1503, LXD, CGT, AHD シリーズ	782~784
● チューブラー本締錠 AD、自動施錠錠 HNL, HNB, HNS, HNT シリーズ	785,786
9. ガード錠 GG, GGX, GK シリーズ, 本締錠 GD シリーズ	786
10. グレモン錠 CMM シリーズ, カムロック KM, KMC, シリンダー隠蔽ラッチ錠 CCL	787,788
11. ガラス戸錠 2510, HDTU, CG, BGU シリーズ	789
12. シリンダー型非常解錠装置付 非常錠 LGH(A,B), HLH(A,B), ASH(A,B), LDH(A,B), SXH(A,B), EURH(A,B) など	790~797
13. 非常錠(ワンタッチ式非常解錠装置付本締錠)LDHPA	794
14. 非常錠 AHLH, HLTH, AHH, HSTH, HDH, AHDH シリーズ, カバー式非常装置、子扉用自動落し錠 KT-2U	798,799
15. ケースハンドル錠 AHC, AXFC, HSC, HSTC, ASC, ASCL, UCC, GC シリーズ	800~804
16. 引戸錠 SX, SXS, PSS, SAK, SN, SV シリーズ	805~807
17. ハンガード錠 TSA, TSD, AD(バックセット 600mm)	807,785
18. 引違戸錠 S1704, S1703, S1701 シリーズ	808
19. アンティック錠 CT, GT, UC, US, AD シリーズ	809
■ 電気錠・出入口管理システム編	
1. インテリジェントスマートリーダー BRS システム	810
2. スマートリーダー パスカル SRSシステム	811
3. 非接触型キーリーダー KRS システム、FeliCa(フェリカ)リーダーシステム	812,813
4. 外出確認錠	814
5. ホテルカードロックシステム 非接触ICカードロック JCLMシリーズ、磁気カードロック JCL	815,816
6. インテリジェントスマートリーダーシステム EP(AtoM-EG)	817
7. 2線式電気錠 2WS-EL100、テンキー 2WS-TK100、電池式テンキーBTKLX, BZSTK	818,819
8. 電池式スマートロックBSL(LaresIA), BSLQ(LaresIA+), B-GY(acday)	820,821
9. 2線式電気錠システム RCB-601N, TKS-601, EMG2など	822
10. 防犯スイッチ付錠 PX, PKX(SNC.SNO), LGKS, LDKS, SKU(SNC.SNO)	823
11. 各種電気錠	
● プッシュ・プル錠型(モーター錠)PXE, PXKE, PZE, PZKE, PVKE, PXEMT	824
● レバーハンドル錠型 EZS, EXS, EXM、機能切替型電気錠 EU シリーズ	825,826
● レバーハンドル錠型、ケースロック型の EL, ES シリーズ(SF, B, M, R, T,K, TP, RP型)	827~829
● モーター錠 EMV, EM, EMVSX, EMSX, EV, SXEV, SXE, SXESV, SXES, AHLEM, AHEM, ME シリーズ	830,831
● グレモン電気錠 CMT, CMR シリーズ、窓用電気錠 AWR-100, 101、電動開放式ドアチェーン ACR-100, 100N	832
12. その他機器	
● 通電金具 RCL シリーズ, RCL-16, 1FT、引戸用通電金具 RCL-6FB, 6V、制御盤、制御器、操作プレート	833,834
● スイッチ付錠 HSV, HLV, HDHV, MDUV シリーズ、スイッチ付受座 ACT シリーズ、キースイッチ KS-2, 3, 5 シリーズ	835,836
■ 防災システム編	
1. 排煙窓開閉装置 MSR-4, 4U システム	837,838
2. 排煙窓開放装置 MSL-1, 1(R,L)U, 9, 9U, 9F システム、防煙垂壁錠 ACL	839,840
3. エアー錠 AEUR, AEUT, ACRM, ACMT, ARCL, ASWV-T3SS	841
■ その他 シリンダー潤滑剤	841

# 価格表 製品記号による索引 (1/2) (アルファベット順) (●は新製品です。)

機種名	本文	外形図	価格表
<b>数字</b>			
1502,1503(ケースロック型本締錠)	346	363	783
2510(ガラス戸錠)	378	382	789
2WS-EL100(2線式電気錠システム) 2WS-EL100J(2WS-EL100のCP製品)	528 ~531	673	818
2WS-F600LAN(FeliCaリーダーシステム)	539	602	813
2WS-TK100(2線式ローリングテンキー) 2WS-TK100J(2WS-TK100のCP製品)	495	607	818
4350(面付箱錠)	319	329	780
4350WL(4350のウォーターロック)	321 398	332 415	780
5350,5371(面付箱錠)	322	333	781
<b>A</b>			
ACL(防煙垂壁錠・電気錠)	705	705 706	840
ACMR,ACMT(エア錠・グレモン型)	710	714	841
ACR-100(電動開放式ドアチェーン)	579	665	832
ACT-2,3CN,3W,5M(スイッチ付受座)	590	678 ~680	835
AD(チューブラー本締錠) AD(B/S 600)(ハンガード錠)	348 441	366,367 454,455	785
AEUR,AEUT(エア錠)	709	712 713	841
AH(ケースロック) AHP(AHのアンチバニック型)	230 231	239	773
AH-82,84,85(オフイス錠) AH-9(AHのホテルロック)	232 250	245,256 412	773
AHC(AHのケースハンドル錠) AHD(AHの本締錠)	420 347	425 365	800 784
AHDH(AHDの非常解錠装置付) AHH(AHの非常解錠装置付)	395 396	414 412	799 798
AHEM(AHの電気錠・モーター錠) AHLEM(レバーハンドル錠型モーター錠)	575	661	831
AHL(レバーハンドル錠) AHLPL(AHLのアンチバニック型)	180 181	203 204	761
AHL-9(AHLのホテルロック)	248 249	254	761
AHLH(非常錠・レバーハンドル錠)	396	412	798
AS(ケースロック) ASH(A,B)(ASのシリンダー型非常装置付)	235 391	242 405	774 791
ASC(ASのケースハンドル錠) ASCL(指話防止装置付ケースハンドル錠)	422	427	801 802
ASMN(NC,NO)(ASの外出確認錠)	499	612	814
AWR-100,101(窓用電気錠)	579	666	832
AXF(アンチフリクションラッチ付ケースロック) AXFC(AXFのケースハンドル錠)	234 421	241 426	774 800
<b>B</b>			
BF(バリアフリー)型サムターン	117 184	199	-
BGU(ガラス引戸錠)	380	384 385	789
B-GY(acday)(電池式スマートロック)	538	606	821
BL-bs認定品(MXJBL,LGKJB,LDKJBなど)	68,70 ~72	各種の 外形図	753 ~755
BRS(スマートリーダー)システム	486 487	594 595	810
BSL(LaresIA) BSLQ(LaresIA+)	534 ~537	603 ~605	820
BTKLX,BZSTK(電池式ローリングテンキー)	496	608 609	819
<b>C</b>			
CCL(シリンダー隠蔽ラッチ錠)	355	376	788

機種名	本文	外形図	価格表
CE-M-101など(カード発行機) CE-IFU-202(インターフェイスユニット)	511	620	-
CG(ガラス引戸錠) CGT(本締錠)	381 347	386,387 365	789 784
CLS-JCL-102 CLS-JCLM-301(逆マスターカードリーダー)	513	622	816
CMM(グレモン錠)	352 353	372,373 416	787
CMT(グレモン電気錠・通電時解錠型) CMR(グレモン電気錠・通電時解錠型)	576	662	832
CP製品(防犯建物部品)	64 ~74	各種の 外形図	753 ~756
CSW-502,503 CSW-601(カードスイッチ)	513	621	816
CT(アンティーク錠・サムピースハンドル錠)	464	466	809
<b>D</b>			
DAT-602, DAT-700(データ入力器)	512	620	816
DKD(本締錠) DKDJ(DKDのCP製品)	344	362	783 755
<b>E</b>			
EGLD(門扉用電気錠・本締錠) EGLL(門扉用電気錠・レバーハンドル錠)	577	663	822
ELB(通電時解錠型電気錠・レバー型)	568	649	827
ELK(瞬時通電解錠型電気錠・レバー型) ELKH(ELKの非常解錠装置付)	562 397	649 652	827 828
ELM(通電時解錠型電気錠・レバー型)	563	649	827
ELR(通電時解錠型電気錠・レバー型) ELRP(ELRのアンチバニック型)	566 567	649 651	827 829
ELRH(A,B)(ELRのシリンダー型非常装置付) ELRH(ELRの非常解錠装置付)	397	653 652	796 828
ELS(瞬時通電解錠型電気錠・レバー型) ELSF(ELSの表示ランプ無)	561	650	828
ELT(通電時解錠型電気錠・レバー型) ELTP(ELTのアンチバニック型)	564 565	649 651	827 829
ELTH(A,B)(ELTのシリンダー型非常装置付) ELTH(ELTの非常解錠装置付)	397	653 652	796 828
EM(本締モーター錠) EMV(EMの9Pコネクター付)	570	655	830
EMVH(A,B)(EMVのシリンダー型非常装置付) EMVH(EMVの非常解錠装置付)	391 397	656 655	797 830
EMG2(EMの2線式) EMVM(NC,NO)(外出確認錠・本締モーター錠)	533 499	624 610	822 814
EMSX(EMの防滴型) EMVSX(EMSの9Pコネクター付)	571	657	830
EPB(AtM-EG 電気錠) EPG	526 527	625 ~628	817
ESB(通電時解錠型電気錠・ノブ型)	568	649	827
ESK(瞬時通電解錠型電気錠・ノブ型) ESKH(ESKの非常解錠装置付)	562 397	649 652	827 828
ESM(通電時解錠型電気錠・ノブ型)	563	649	827
ESR(通電時解錠型電気錠・ノブ型) ESRP(ESRのアンチバニック型)	566 567	649 651	827 829
ESRH(A,B)(ESRのシリンダー型非常装置付) ESRH(ESRの非常解錠装置付)	397	653 652	796 828
ESS(瞬時通電解錠型電気錠・ノブ型) ESSF(ESSの表示ランプ無)	561	650	828
EST(通電時解錠型電気錠・ノブ型) ESTP(ESTのアンチバニック型)	564 565	649 651	827 829
ESTH(A,B)(ESTのシリンダー型非常装置付) ESTH(ESTの非常解錠装置付)	397 564	653 652	796 828
EUR(機能代替電気錠・通電時解錠型) EURP(EURのアンチバニック型)	558 559	646	826
EURH(A,B)(EURのシリンダー型非常装置付) EURH(EURの非常装置付)	397	647 648	795 826
EUS(機能代替電気錠・瞬時通電解錠型) EUSP(EUSのアンチバニック型)	560	646	826
EUT(機能代替電気錠・通電時解錠型) EUTP(EUTのアンチバニック型)	558 559	646	826
EUTH(A,B)(EUTのシリンダー型非常装置付) EUTH(EUTの非常装置付)	392 397	647 648	795 826

機種名	本文	外形図	価格表
EV(本締モーター錠) EVJ(EVのCP製品)	573 572	658	830 756
EXM(通電時解錠型電気錠・レバー型)	557	645	825
EXS(瞬時通電解錠型電気錠・レバー型)	557	645	825
EZS(瞬時通電解錠型電気錠・レバー型) EZSG(EZSの2線式)	556 533	644 624	825 822
EZSMN(NO,NC)(EZSの外出確認錠)	499	610	814
<b>F</b>			
FRS-N200T(フェリカリーダーシステム)	492 493	600	813
FRS-A*2,*3(逆マスター型キーリーダー)	494	601	813
FS*2キー,FSカード(フェリカキーカード)	486 493	600	813
<b>G</b>			
G(インテグラル錠) GC(Gのケースハンドル錠)	295 424	301 430	777 804
GD(本締錠・ガードロックGGと併用型) GG,GGX(ガードロックガードロック受座使用)	351	371 370	786
GK(ガードロック・ケースロック型)	350	369	786
GPシリンダー((GP))	35	199	750
GT(アンティーク錠・サムピースハンドル錠)	464	467	809
GV(グランパイ)シリンダー((GV)) GV KCH(GVキーチェンジ)システム	37 43	199	750
GV UKS2(ユニバーサルキーシステム)	44 45	-	751
<b>H</b>			
HD(ケースロック型本締錠) HDFU(封印錠)	342	359	782
HDH(A,B)(HDのシリンダー型非常解錠装置付)	391	406	792
HDH(HDの非常解錠装置付) HDHV(HDHの非常解錠確認スイッチ付)	395 589	414 677	799 835
HDMN(NC,NO)(HDの外出確認錠)	499	614	814
HDTU(ガラス戸錠)	379	383	789
HL(レバーハンドル錠) HLP(HLのアンチバニック型)	192	219	768
HLT(自動解錠型レバーハンドル錠) HLTP(HLTのアンチバニック型)	193 261	219 268	774 769
HLTH(A,B)(HLTのシリンダー型非常装置付) HLTH(HLTの非常装置付)	392 395	408 413	790 798
HLV(HLの解錠確認スイッチ付)	588	676	835
HN(B,L,S,T)(本締自動錠錠錠)	265 349	272 368	786
HP(AtM-EG 一般錠)	106 107	626 627	817
HS(ケースロック) HSP(HSのアンチバニック型)	236	243	775
HSC(HSのケースハンドル錠) HSTC(HSTのケースハンドル錠)	423	428	801
HST(自動解錠型ケースロック) HSTP(HSTのアンチバニック型)	237 264	243 271	775
HSTH(A,B)(HSTのシリンダー型非常装置付) HSTH(HSTの非常装置付)	392 395	408 413	791 798
HSV(HSの解錠確認スイッチ付)	588	676	835
HVJ(CP製品・本締錠)	345	363	755
<b>J</b>			
JCL(磁気カードロック)	508	619	815
JCLM JCLM2(非接触型ICカードロック)	505 506	616 617	815
JCLM3(非接触型ICカードロック)	507	618	815

# 価格表 製品記号による索引 (2/2) (アルファベット順) (●は新製品です。)

機種名	本文	外形図	価格表
JRC-200B(電気錠制御盤・JEMA対応)	587	675	834
<b>K</b>			
KM,KMC KMN,KMCN (カムロック)	354	374 375	788
KRS-200,600,410,420,310,320 (非接触型キーリダーシステム)	490 491	598 599	812
KRS-A*2,3(逆マスター型キーリダー)	491	599	812
KS-2F,2K(キースイッチ・交流用) KS-3F,3K,3R,5(キースイッチ・直流用)	591	681	836
KT-2U,2WU(子扉用自動差し錠)	400	418 419	799
<b>L</b>			
L435(面付レバーハンドル錠) L435WL(L435のウォーターロック)	320, 321,398	330, 331,415	780
LD(ケースロック型本錠錠・標準デッド) LDH(A,B)(LDのシリンダー型非常装置付)	341 391	358 406	782 792
LDHPA(ワンタッチ式非常錠装置付本錠錠)	394	411	794
LDJ(LDのCP製品)	340	356	755
LDK(ケースロック型本錠錠・錠付デッド) LDKH(A,B)(LDKのシリンダー型非常装置付)	341 391	358 406	782 792
LDKJ(LDKのCP製品) LDKJB(LDKのBL-bs認定品)	340	356	755
LDKMN(LDKの外出確認錠) LDMN(LDの外出確認錠)	499	614	814
LDKS(LDKの防犯スイッチ付) LDKSJ(LDKSのCP製品)	543 542	634 633	823 756
LF(レバーハンドル型浴室錠・バスユニット用)	197	224	772
LG,LX,LYなどのレバーハンドル一覧	150 ~176	200 201	各機種
LG(レバーハンドル錠・標準デッド) LGH(A,B)(LGのシリンダー型非常装置付)	186 391	209 402	764,765 790
LGF(LGのアンチフリクションラッチ付) LGFJ(LGFのCP製品)	185 183	207 206	763 754
LGJ(LGのCP製品) LGJB(LGのBL-bs認定品)	183	206	754
LGK(レバーハンドル錠・錠付デッド) LGH(A,B)(LGKのシリンダー型非常装置付)	184 391	208 402	762 790
LGKJ(LGKのCP製品) LGKJB(LGKのBL-bs認定品)	183	205	754
LGT(レバーハンドル型対震錠) LGUL(LGの米国UL防犯規格登録品)	189 186	212 -	767 765
LH(L,B,S,T)(レバーハンドル型自動錠錠)	191 262	218 269	767
LHL-S(LHLの減音型)	191 262	218 269	767
LPS(消音錠)	198 280	225	771
LTU(レバーハンドル型浴室錠・バスユニット用)	197	224	772
LW(レバーハンドル型空錠,間仕切錠)	196 279	223	771
LX(レバーハンドル錠) LXD(LXの本錠錠)	190 346	213 364	766 783
LY(レバーハンドル型空錠,間仕切錠)	195 278	220 221	770
LYS(レバーハンドル型消音錠)	198 280	225	771
<b>M, N</b>			
MDU,MD(面付本錠錠) MDUV(MDUの施錠錠確認スイッチ付)	324 589	336 677	781 835
MH(面付本錠錠) ME(MHの電気錠)	323 578	335 664	781 831
MHJ(MHのCP製品) MHJBL(MHのBL-bs認定品)	323	334	755
MS(面付本錠錠)	325	337	781
MSB-3(MSR-4,4Uのハンドルボックス)	688	691	838
MSH-2,3(手動開放装置・MSL用)	701	701	840
MSLシステム(排煙窓開放装置) MSL-1,9,F	698 ~704	699 ~704	839 840

機種名	本文	外形図	価格表
MSR-4,4Uシステム (排煙窓開閉装置・ワイヤーオペレーター)	686 ~688	689 ~696	837 838
MTH(電動サムターン)	496	608	819
MXL(レバーハンドル型面付錠錠) MXK(ケースロック型面付錠錠)	318	328	780
MXJ(MXLのCP製品) MXJBL(MXLのBL-bs認定品)	317	327	755
MXT(サムピースハンドル型面付錠錠)	318	328	780
Nシリンダー(5本ピンシリンダー(N))	293 307	199	750
NDシリンダー(表示機能付シリンダー)	39	210	各機種
<b>P</b>			
Pシリンダー(6本ピンシリンダー(P))	38	199	750
PL(1ロック型プッシュ・プル錠・標準デッド) PLK(1ロック型プッシュ・プル錠・錠付デッド)	110	136	758
PLJ(PLのCP製品) PLKJ(PLKのCP製品)	108	135	754
PRL-710(パワーリレーボックス)	513	622	816
PSS(引戸錠錠)	437	450	806
PVKU(プッシュプル錠・1ロック型錠付デッド) PVKJ(PVKUのCP製品)	112	134 133	758 753
PVKE(PVKUの電気錠) PVKEJ(PVKEのCP製品)	554	643	824 756
PX(2ロック型プッシュ・プル錠・標準デッド) PX(2ロック型プッシュ・プル錠・錠付デッド)	94,98,100, 125,128	757 639	824
PXE(PXの電気錠)	90,94, 98,100	124 ~128	757
PXK(2ロック型プッシュ・プル錠・錠付デッド)	551 550	637,638 636	824 756
PXKE(PXKの電気錠) PXKEJ(PXKEのCP製品)	551 550	637,638 636	824 756
PXKJ(PXKのCP製品) PXKJBL(PXKのBL-bs認定品)	88,96, 92	121,123, 122	753
PXKJX(PXKの1ロック型・CP製品) PXKJXBL(PXKJXのBL-bs認定品)	92	122	753
PXK(MNC,MNO)(PXKの外出確認錠) PX(MNC,MNO)(PXの外出確認錠)	499	613	814
PXMK(PXKの面付型)	114 316	129 326	757
PXK(SNC,SNO)(PXKの防犯スイッチ付錠) PX(SNC,SNO)(PXの防犯スイッチ付錠)	541	632	823
PXY(プッシュ・プル錠錠)	81 115	140	759
PY(プッシュ・プル錠錠)	81~84, 116,117	141 ~145	759
●PYA(開力軽減プッシュ・プル錠錠)	118 119	146	759
PYS(プッシュ・プル錠錠)	120	147	759
PZ(2ロック型プッシュ・プル錠・標準デッド) PZE(PZの電気錠)	104 553	132	758 824
PZK(2ロック型プッシュ・プル錠・錠付デッド) PZKE(PZKの電気錠)	104 553	131 641	758 824
PZKEJ(PZKEのCP製品) PZKJ(PZKのCP製品)	552 102	640 130	756 753
PZKJX(PZKの1ロック型・CP製品)	102	130	753
PZMK(PZKの面付型)	114 316	129 326	758
<b>R</b>			
RCB-500,730,800 (電気錠制御盤,制御器)	584 ~587	672 674	834
RCB-601N(2線式電気錠制御器)	533	623	822
RCL-16,1FT(面付型通電金具)	581	669	833
RCL-27,21,28Gなど(埋込型通電金具)	580	668	833
RCL-202G(2線式電気錠用通電金具)	533	624	822
RCL-202NC,28NC (外出確認錠用通電金具)	499 580	611 615	833
RCL-6FB(引戸用通電金具)	582	670	833

機種名	本文	外形図	価格表
RCL-6V(引戸用通電金具)	583	671	833
RFキー,RFカード(非接触型KRSシステム用)	490	599	751 812
RSP-200B,410U,410UH,800 (電気錠操作プレート)	584 ~587	674 675	834
RSP-601N(2線式電気錠操作プレート)	533	623	822
<b>S</b>			
S1701,S1703,S1704(引戸錠錠)	443 ~445	457 ~462	808
SAK(自動錠錠型引戸錠錠)	266 438	273 451	806
SK(ケースロック型本錠錠) SKJ(SKのCP製品)	343	361	783 755
SKU(SNC,SNO)(SKの防犯スイッチ付)	544	635	823
SN(縦横用引戸錠錠)	439	451	806
SPシリンダー(5本ピンシリンダー(S))	199	199	750
SRS(スマートリダー パスカリシステム)	488 489	596 597	811
SV-45(引戸錠錠・リアフリー型)	442	456	807
SX(引戸錠錠) SXJ(SXのCP製品)	434 ~436	446 ~449	805 755
SXS(SXの減音型)	435 436	447 ~449	805
SXH(A,B)(SXのシリンダー型非常装置付) SXMN(NC,NO)(SXの外出確認錠)	391 499	407 615	793 814
SXE(SXの電気錠) SXEV(SXEの9Pコネクター付)	574	659	831
SXES(SXEの防滴型) SXESV(SXESの9Pコネクター付)	574	659	831
SXE(A,B)(SXEのシリンダー型非常装置付) SXEVM(NC,NO)(SXEの外出確認錠)	397 499	660 611	797 814
<b>T</b>			
TKS-601(テンキー・2線式電気錠錠)	533	623	822
TM型サムターン(サムターン回し対策品)	52	199	752
TMB,TME,TMK型防犯サムターン (サムターン回し対策品)	67	199	752
TSA(ハンガードア錠錠) TSD(ハンガードア錠錠)	440 441	452 453	807
TXKJ(CP製品・レバーハンドル錠錠)	190	217	754
<b>U</b>			
UC(インテグラル錠錠),UC取替錠錠	290 ~294	297 ~299	776
UCC(UCのケースハンドル錠錠)	424	429	803
UH,US,ULW(円筒錠錠)	304 ~309	310 ~313	778 779
UH-9(UHのホテル錠錠)	252 253	257	778
UL防犯規格登録品(LGUL)	36 186	-	765
UL防火認定品(UH)	304 305	310	778
<b>V, Z</b>			
V18シリンダー(V) V18 KCH(V18キーチェンジシステム)	36 43	199	750
VGMシリンダー(他社様のディスクシリ ンダー錠錠を当社のV18シリンダーに取 替えるための取替用シリンダー)	36 (注)	-	-
Zシリンダー(7本ピンシリンダー(Z))	38	199	750

(注)VGMシリンダーに関しましてはお問い合わせください。



# お願い、ご注文の際のご指示方法など

## ■お願い

- 本価格表に記載の内容は2025年1月からの新価格となります。
- 防犯建物部品（CP製品）や一部の製品を除くすべての製品の価格は、ディンプルキー・ピンシリンダー〈GPシリンダー〉の価格です。（GPシリンダーの価格は、従来の6本ピンシリンダーと同価格です。）
- 本価格表に記載の品番・仕様・価格などにつきましては製品改良のため予告なしに変更する場合がありますので、あらかじめご了承ください。
- 本価格表に記載されているもの以外および特殊仕様をご指定の場合は、必ずお問い合わせください。

## ■当社製品のシリンダーの種類（シリンダー記号）（※ご注文の際は機種名に必ずシリンダー記号を付けてください。）

### 〈ディンプルキー・ピンシリンダー〉

- GVシリンダー〔GV〕 …… ●MK,GMK,コンストラクション装置,ダブルコンスト装置など各種キーシステムが可能です。  
●オプションで、キーチェンジシステムやユニバーサルキーシステム(UKS2)も可能です。
- V18シリンダー〔V〕 …… ●MK,GMK,コンストラクション装置,ダブルコンスト装置など各種キーシステムが可能です。  
●オプションで、キーチェンジシステムも可能です。
- GPシリンダー〔GP〕 …… ●MK,GMK,コンストラクション装置など各種キーシステムが可能です。  
●オプションで、マスターキー キーチェンジシステムも可能です。

### 〈ピンシリンダー〉

- 7本ピンシリンダー〔Z〕 …… ●MK,GMK,コンストラクション装置など各種キーシステムが可能です。（注）
- 6本ピンシリンダー〔P〕 …… ●MK,GMK,コンストラクション装置など各種キーシステムが可能です。（注）
- 5本ピンシリンダー〔N〕 …… ●MK,GMK,コンストラクション装置など各種キーシステムが可能です。（注）
- SP5本ピンシリンダー〔S〕 …… ●MK装置などのキーシステムはできません。  
（注）7本ピン,6本ピン,5本ピンシリンダーの新規マスターキーの受付は、2017年3月末で終了しました。

### 〈ウェハー（ディスク）シリンダー〉

※円筒錠ULWに使用されるシリンダーで、MK装置などのキーシステムはできませんが、工事用キー装置（ULW-49,49BL）ができます。

## ■ご注文または図面指定の際は、次のようにご指示ください。

品番		レバーハンドル・ノブデザイン、 仕上記号、長座など	勝手	バックセット (mm)	扉厚 (mm)	片開き・両開き	扉の材質	キーシステム など特記事項
シリンダー 記号(注)	機種名 機能番号							

<記入例> (注)ご注文の際は機種名にシリンダー記号(GP…GPシリンダー、V…V18シリンダー、GV…GVシリンダー、P…6本ピンシリンダー、Z…7本ピンシリンダー)を付けてご指示ください。

<例1>	LY		AU 40A (R) T (R)		51	30	片開き	木製ドア	可動受座
------	----	--	------------------	--	----	----	-----	------	------

レバーハンドル錠LY → AU型レバー・アルミシルバー仕上R型・戸襖ハンドルR型

<例2>	GP-LG	5	NU11S (R4U)	R	64	40	片開き	スチールドア	NDシリンダー MK装置付 コンストラクション装置付
------	-------	---	-------------	---	----	----	-----	--------	----------------------------------

レバーハンドル錠LG (GPシリンダー) → NU型レバー → R型(錠のフロント側から見てNDシリンダーが右側) (表示機能付GP-NDシリンダー)  
ステンレスヘアライン(R4U丸座)

<例3>	V-AHP	5	Q11S	R	76	40	両開き	スチールドア	MK装置付 キーチェンジシステム
------	-------	---	------	---	----	----	-----	--------	---------------------

ケースロックAHP (アンチパニック錠)(V18シリンダー) → Q型ノブ・ステンレスヘアライン仕上 → R型(右吊元外開き扉または左吊元内開き扉用)

<例4>	GV-LG	5	NU11S N5UW		64	36	片開き	アルミサッシ	ユニバーサルキー システムUKS2付 共通受座
------	-------	---	------------	--	----	----	-----	--------	-------------------------------

レバーハンドル錠LG (GVシリンダー) → NUレバー・ステンレスヘアライン仕上・N5U長座付(両面)

<例5>	GP-ESRP	7	CCQ 11S	L	76	36	両開き	スチールドア	
------	---------	---	---------	---	----	----	-----	--------	--

ケースロック型電気錠・アンチパニック型ESRP (GPシリンダー) → L型(左吊元外開き扉または右吊元内開き扉用)  
室内側はQ型ノブ・室外側はケースハンドル・ステンレスヘアライン仕上 ※両面ケースハンドルの場合ESRP-7CCとなります。

## ■返品の場合

〈返品の場合の価格算出方法は次のようになります。〉

- 新品の返品の場合……………50%
- 返品の商品が商品として販売転用出来ない場合……………0%

価格表

# 諸条件と加算額について (1/2)

## 1. 扉厚による加算額およびサムターンや受座の種類による加算額

扉厚による加算額およびサムターンや受座の種類による加算額などは各製品ごとに記載していますので、各製品ページをご参照ください。  
 なお、扉厚表記は〇〇mm以上～〇〇mm未満となります。(ただし、MXJ,MHJ,UH,US,ULW,MXL,MXK,MXT,L435,4350,5350,5371,MH,MSは  
 〇〇mm以上～〇〇mm以下)

## 2. シリンダーの種類による加算額

本価格表の価格はディンプルキー・GPシリンダー〔GP〕の製品価格(6本ピンシリンダー〔P〕も同価格)ですが、シリンダーの種類による加算額は次の通りです。

- V18シリンダー〔V〕の加算額……3,300円(両面シリンダーやツールロック型のプッシュ・プル錠の場合、2倍の 6,600円)
- GVシリンダー〔GV〕の加算額……6,600円(両面シリンダーやツールロック型のプッシュ・プル錠の場合、2倍の 13,200円)
- 7本ピンシリンダー〔Z〕の加算額…1,100円(両面シリンダーやツールロック型のプッシュ・プル錠の場合、2倍の 2,200円)

## 3. 各種キーシステムおよびキー(鍵)の価格の加算額 (※両面シリンダーおよびツールロック仕様ではシステム加算が2倍となります。)

キーシステムの種類	シリンダーの種類 [記号]	GP〔GP〕	V18〔V〕 GV〔GV〕	6本ピン〔P〕 7本ピン〔Z〕	備 考
同一キー〔KA〕システム		550	770	550	他のキーシステムと重複しての加算はしません。
マスターキー〔MK〕システム		770	1,000	770	各種マスターキーシステムにおいて重複する場合 最上位のシステム内容の加算額のみ適用となります。 (重複しての加算はしません。)
グランドマスターキー〔GMK〕システム		1,200	1,450	1,200	
グレートグランドマスターキー〔GGMK〕システム		1,750	2,000	1,750	
GGMKシステム		2,100	2,300	2,100	
逆マスターキー〔RMK〕システム		770	1,000	770	各種マスターキーシステムと重複する場合加算しません。
コンストラクション〔CNK〕システム		1,200	1,450	1,200	他のキーシステムとの重複に関係なく加算します。
ダブルコンストラクション〔DCNK〕システム (V18,GVピンシリンダーのみ可能)		—	2,300	—	他のキーシステムとの重複に関係なく加算します。
キーチェンジ〔V,GV,GP-KCH〕システム(注) (V18,GV,GPピンシリンダーのみ可能)		1,750 (注)マスターキーのみ	2,300	—	●他のキーシステムとの重複に関係なく加算します。 ●GPではマスターキーのみ、1回キーチェンジ可能です。 (子鍵のキーチェンジは不可)
キーNo.指定料		550	770	550	他のキーシステムと重複しての加算はしません。

## 4. 各種シリンダーのキー(鍵)の価格 (※鍵1本当りの価格です。なお、1製品につきキーのセット数は3本です。)

### ■ディンプルキー・リバーシブルピンシリンダー

キーの種類	ディンプルキー・GPシリンダー〔GP〕		ディンプルキー・V18シリンダー〔V〕		ディンプルキー・GVシリンダー〔GV〕	
	略 図	価 格	略 図	価 格	略 図	価 格
子鍵 (CK)		1,100		1,540		2,090
マスターキー (MK)		1,210		1,650		2,200
グランドマスターキー (GMK)		1,320		1,760		2,310
グレートグランドマスターキー (GGMK)		1,320		1,760		2,310
コンストラクションマスターキー (CNK)		1,320		1,760		2,310

### ■ピンシリンダー



キーの種類	6本ピンシリンダー〔P〕		7本ピンシリンダー〔Z〕		S1703 標準扉厚 特厚(42~62,62~87)		5本ピンシリンダー〔N〕		SP5本ピンシリンダー〔S〕	
	略 図	価 格	略 図	価 格	略 図	価 格	略 図	価 格	略 図	価 格
子鍵 (CK)		880		880		880 1,870		880		880
マスターキー (MK)		990		990		990 1,980	※SP5本ピンシリンダーはMKなどのキーシステムはできません。			
グランドマスターキー (GMK)		1,100		1,100		1,100 2,090	■ウェハー(ディスク)シリンダー			
グレートグランドマスターキー (GGMK)		1,100		1,100		1,100 2,090	シリンダーの種類 [記号]		ウェハーシリンダー	
コンストラクションマスターキー (CNK)		990		990		990 2,090	キーの種類	略 図	価 格	
							子鍵 (CK)		880	
							※円筒錠ULW専用のシリンダーで、MKなどのキーシステムはできません。			

## 5. ディンプルキー・グランブイGVシリンダーのユニバーサルキーシステム(UKS2)

### ■ユニバーサルキーシステム(UKS2)の加算額



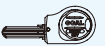

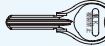
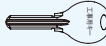

システム名	タイプ	鍵違い数	価格	備考
UKS2-S	S	300まで	3,300	• MK付の場合は1,000円加算されます。
UKS2-M	M	1,100まで	4,200	
UKS2-L	L	2,400まで	5,100	

### ■ユニバーサルキーシステム(UKS2)の各種キーの価格(※価格はキー1本当りの価格です。なお、キーの標準セット数は3本です。)

キーの名称	UKS2 住戸キー	UKS2 リセットキー (注)	UKS2 セットツール	UKS2 確認用キー	UKS2 マスターキー (オプション)	UKS2 工事用キー
略 図						
価 格	2,090	4,290	2,200	2,200	2,200	2,310



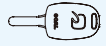

(注)オプションのリセットツールも同価格です。

## 6. インテリジェント スマートリーダー EP(AtoM-EG), BRSシステムの各種キーの価格

キーの名称	携帯機(キー一体型)		携帯機 (キーなし型 キータグ型)	非接触キー(キー一体型)		非接触キー (キータグ型)
	V18キー	GVキー		V18キー	GVキー	
略 図						
価 格	14,040	14,590	12,500	3,940	4,490	2,400

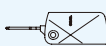
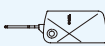

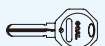
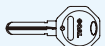



この他、FSカード3,000円もあります。(詳細はP.810参照)

## 7. スマートリーダー パスカル® SRSシステムの各種キーの価格

キーの名称	携帯機(キー一体型)		携帯機 (キータグ型)	非接触キー(キー一体型)		非接触キー (キータグ型)
	V18キー	GVキー		V18キー	GVキー	
略 図						
価 格	14,640	15,190	9,750	4,540	5,090	3,000

(詳細はP.811参照)

## 8. 非接触キーリーダー KRSシステムの各種キーの価格

キーの名称	RFキー(キー一体型)				GV-UKS-RFキーヘッド (キータグ型)	RFキータグ (キータグ型)
	(V18シリンダー)V-RFキー	(GVシリンダー)GV-RFキー	(6本ピン)P-RFキー	(7本ピン)Z-RFキー		
略 図						
価 格	3,700	4,500	3,000	3,000	3,600	3,000

(詳細はP.812参照)

## 9. V18シリンダーのセキュリティIDカードの加算額(オプション)

名 称	V18 セキュリティ IDカード (オプション)	備 考
略 図		<ul style="list-style-type: none"> <li>• シリンダー1ヶ所についての加算額となります。</li> <li>(※カード1枚についての加算額ではありません。)</li> </ul>
価 格	550	

(注)セキュリティIDカードについては、いかなる理由においてもセキュリティ上、再発行はできませんので厳重に保管願います。

# 諸条件と加算額について (2/2)

## 10. 各種サムターンの加算額

名称	加算額	適用機種	備考
TM型サムターン	1,650	<ul style="list-style-type: none"> <li>● プッシュ・プル錠 P XK, PX, P ZK, P Z, P LK, P Lシリーズ</li> <li>● レバーハンドル錠 L GK, L GF, L G, L X, L Hシリーズ</li> <li>● ケースロック AS シリーズ</li> <li>● 本締錠 L DK, L D, L H, S Kシリーズ</li> <li>● 電気錠 P XKE, P XE, P ZKE, P ZE</li> </ul> (※面付箱錠MXシリーズはTME型のみ、面付本締錠MHはTME, TMK型のみです。)(注)	(注) MX, MHのTME型防犯サムターンは、TM機能(偏心した力では回らない機能)はありません。 ● TMK型サムターン用キーのみの価格 …550円 ● TMC型サムターンカバー(単品)の価格 …2,450円
TME型防犯サムターン	2,200		
TMB型防犯サムターン	2,750		
TMK型防犯サムターン	2,200		
P型サムターン(L,R型)	2,750		

## 11. 受座の種類による加算額

名称	加算額	適用機種
LY可動受座	450	● レバーハンドル錠 LY ● プッシュ・プル錠 PY
LX可動受座	450	● レバーハンドル錠 L G, L X ● ケースロック AS ● インテグラル錠 UC
共通受座	550	(主力製品の殆どに適用します。)

## 12. 握玉(ノブ)の木製握玉や丸座および着色仕上の加算額

適用機種	項目	木製握玉(注1)		S-9(90φ)丸座(注1)	S-10(100φ)丸座(注1)	着色[ブロンズ(51)]仕上	
		(Q・Y・K型)	B型	S型(注2)	(Q・Y・K型専用)	製品/1セット	部品/1個(注3)
ケースロック(AH, AS, HS)			7,350	1,650	2,100	3,000	1,300
インテグラル錠(UC, G)		4,850	(空錠のみ)7,350	—	2,100	2,600	
ユニロック(US)	(ULWの場合はP.779参照)		—	—	—	2,600	1,300

- (注) 1.片側のみ上記仕様にする場合は、上記価格の半額が加算されます。  
 2.S型の木製握玉もできますが、特殊仕様となりますので必ずお問い合わせください。  
 3.部品の場合、シリンドラー・サムターン・玉座(握玉・丸座)については片側を1個とします。  
 4.受座及び錠フロントには着色しておりません。また、ホテルロックの着色仕上については、別途加算額となります。

## 13. SIAA適合 抗菌加工プッシュプルハンドル、レバーハンドルの加算額

### ● プッシュ・プル錠 PX, PYシリーズ

ハンドルデザイン	材質	仕上	抗菌仕様加算(注3)	
GOE, GSA(注1)	アルミ	3649(コーティングシルバー) 2699(コーティングゴールド)	1,760	
GOL, GOM(注2)		80-9(コーティングアンバー) 8809(コーティングブラック)	1,760	

- (注) 1.座、グリップ、サムターン(標準-TM-TME-TMB型)つまみのみ抗菌仕様。  
 2.トッテプレートのみ抗菌仕様。  
 3.標準仕様(364, 269, 80, 8800)からの加算となります。(各製品ページ参照)

### ● レバーハンドル錠(注4) AHL, LGK, LGF, LG, LX, LGT, LH, LYシリーズ

ハンドルデザイン	材質	仕上	抗菌仕様加算(ハンドル)(注5)	抗菌仕様加算(サムターン)(注5)
NU, KU, TU, ZU, ORIU, DU	ステンレス	11-9S(ヘアーライン) 12-9S(ブライト)	1,100	440
BU, LBU	アルミ	3699(コーティングシルバー) 2699(コーティングゴールド) 80-9(コーティングアンバー) 8809(コーティングブラック)	1,100	440

### ● レバーハンドル錠 EUシリーズ

ハンドルデザイン	材質	仕上	抗菌仕様加算(ハンドル)(注5)	抗菌仕様加算(サムターン)(注5)
NU, KU, TU, ZU, ORIU, DU	ステンレス	11-9S(ヘアーライン) 12-9S(ブライト)	1,100	440

- (注) 4.ハンドル、サムターン(LX(標準-TM-TME-TMB型), ES型)つまみのみ抗菌仕様です。  
 5.標準仕様(11S, 12S, 369, 269, 80, 8800)からの加算となります。(各製品ページ参照)

### 〈レバーハンドル錠品番による加算〉(注5)

- 品番1, 6, 7 ……1,100円加算  
 品番3, 4, 45, 5, 8 ……1,540円加算  
 品番33 ……1,980円加算



プッシュ・プル錠 P XKJ, P XKJX, P ZKJ, P ZKJX, P VKJ

● V-PXKJ SK-5 GON, GOP (グリップハンドル型、鎌付デッド、2ロック型) (バックセット64mm, V18シリンダー、扉厚31~43mmの価格) 本文 P.88,89

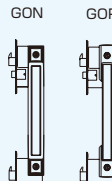
略 図	シリンダー	品 番	ハンドル デザイン	ハンドル材質・仕上(記号)	上部	下部	価 格	備 考
					防犯サムターン	サムターン		
	V18	<b>V-PXKJ SK-5GON</b> (注)本製品は2024年7月に 廃番となりました。	GON	強化ホ-ブラウン(A80) 強化ホ-ダークブラウン(B8800) 強化ホ-ライトブラウン(C369,C377)	TME, TMK型	TM型	55,600	※GVシリンダーの場合は 6,600円加算されます。
					TMB型		56,150	
					TME, TMK型	TM型	52,700	
		<b>V-PXKJ SK-5GOP</b> (注)本製品は2024年7月に 廃番となりました。	GOP	強化ホ-ブラウン(A80) 強化ホ-ダークブラウン(B8800) 強化ホ-ライトブラウン(C369,C377)	TME, TMK型	TM型	54,400	
					TMB型		54,950	
					TME, TMK型	TM型	51,500	
				TMB型		52,050		

● V-PXKJ SK-5 GOE, GSA (グリップハンドル型、鎌付デッド、2ロック型) (バックセット64mm, V18シリンダー、扉厚31~43mmの価格) (※GOE型はBL-bs認定品もあります。) 本文 P.92,93,96,97

略 図	シリンダー	品 番	ハンドル デザイン	ハンドル材質・仕上(記号)	上部	下部	価 格	備 考
					防犯サムターン	サムターン		
	V18	<b>V-PXKJ SK-5GOE</b> (BL-bs認定品は V-PXKJ SK-5GOE BL)	GOE	アルミ-シルバー(364) アルミ-アンバー(80) アルミ-ゴールド(269) アルミ-ブラック(8800)	TME, TMK型	TM型	50,950	※GVシリンダーの場合は 6,600円加算されます。
					TMB型		51,500	
	V18	<b>V-PXKJ SK-5GSA</b>	GSA	アルミ-シルバー(364) アルミ-アンバー(80) アルミ-ゴールド(269) アルミ-ブラック(8800)	TME, TMK型	TM型	50,950	
					TMB型	51,500		

● V-PXKJX-5 GOE (グリップハンドル型、鎌付デッド、1ロック型) (バックセット64mm, V18シリンダー、扉厚31~43mmの価格) (※BL-bs認定品もあります。) 本文 P.92,93

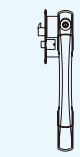
略 図	シリンダー	品 番	ハンドル デザイン	ハンドル材質・仕上(記号)	防犯サムターン	価 格	備 考
	V18	<b>V-PXKJX-5 GOE</b> (BL-bs認定品は V-PXKJX-5GOE BL)	GOE	アルミ-シルバー(364) アルミ-アンバー(80) アルミ-ゴールド(269) アルミ-ブラック(8800)	TME, TMK型	42,850	※GVシリンダーの場合は 3,300円加算されます。
					TMB型	43,400	

● V-PZKJ SK-5 GOF (バーハンドル型、鎌付デッド、2ロック型) (バックセット64mm, V18シリンダー、扉厚31~43mmの価格) 本文 P.102,103

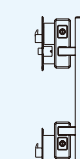
略 図	シリンダー	品 番	ハンドル デザイン	ハンドル材質・仕上(記号)	上部	下部	価 格	備 考
					防犯サムターン	サムターン		
	V18	<b>V-PZKJ SK-5 GOF</b>	GOF	アルミ-シルバー(364) アルミ-アンバー(80) アルミ-ゴールド(269) アルミ-ブラック(8800)	TME, TMK型	TM型	50,950	※GVシリンダーの場合は 6,600円加算されます。
					TMB型		51,500	

● V-PZKJX-5 GOF (バーハンドル型、鎌付デッド、1ロック型) (バックセット64mm, V18シリンダー、扉厚31~43mmの価格) 本文 P.102,103

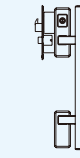
略 図	シリンダー	品 番	ハンドル デザイン	ハンドル材質・仕上(記号)	防犯サムターン	価 格	備 考
	V18	<b>V-PZKJX-5 GOF</b>	GOF	アルミ-シルバー(364) アルミ-アンバー(80) アルミ-ゴールド(269) アルミ-ブラック(8800)	TME, TMK型	42,850	※GVシリンダーの場合は 3,300円加算されます。
					TMB型	43,400	

● V-PVKJ-5 GOR (プレートハンドル型、鎌付デッド、1ロック型) (バックセット64mm, V18シリンダー、扉厚34~43mmの価格) 本文 P.112,113

略 図	シリンダー	品 番	ハンドル デザイン	ハンドル材質・仕上(記号)	防犯サムターン	価 格	備 考
	V18	<b>V-PVKJ-5 GOR</b> (注)本製品は2024年7月に 廃番となりました。	GOR	アルミ-シルバー(364) アルミ-アンバー(80) アルミ-ゴールド(269) アルミ-ブラック(8800)	TME, TMK型	30,100	※GVシリンダーの場合は 3,300円加算されます。
					TMB型	30,650	

プッシュ・プル錠 (プレートハンドル、1ロック型) **PLKJ** (鎌付デッド), **PLJ** (標準デッド)

● V-PLKJ-5 GOVA, V-PLJ-5 GOVA (バックセット64mm, V18シリンダー、扉厚33~43mmの価格)

本文 P.108,109

略図	シリンダー	品番	ハンドルデザイン	防犯サムターン	ハンドル材質・仕上		備考
					アルミコーティングシルバー(369A) アルミコーティングゴールド(269A)	ステンレス・ヘアライン(11S)	
	V18	V-PLKJ-5 GOVA (鎌付デッド)	GOVA	TME, TMK型	35,950	40,450	※GVシリンダーの場合は3,300円加算されます。 ※扉厚43~53mm(ア)の場合は1,100円加算されます。
				TMB型	36,500	41,000	
				TMC型	37,600	42,100	
	V18	V-PLJ-5 GOVA (標準デッド)	GOVA	TME, TMK型	35,250	39,750	
				TMB型	35,800	40,300	
				TMC型	36,900	41,400	

(注)本製品は2024年7月に廃番となりました。

レバーハンドル錠 **LGKJ** (鎌付デッド), **LGJ** (標準デッド) (※LGKJ, LGJはどちらもBL-bs認定品もあります。)

● レバーハンドル錠 LGKJ (鎌付デッド), LGJ (標準デッド) (バックセット64mm, V18シリンダー、扉厚33~43mmの価格)

本文 P.183

略図	シリンダー	品番	防犯サムターン	ハンドルデザイン・材質・仕上		備考
				NU, KU, TU型(ステンレス・ヘアライン(11S))	ZU型(ステンレス・ヘアライン(11S))	
	V18	V-LGKJ-5** (BL-bs認定品はV-LGKJB-5**)	TME, TMK型	22,450	24,650	※GVシリンダーの場合は3,300円加算されます。 ※扉厚43~53mm(ア)の場合は1,100円加算されます。 ※ステンレスのブライト(12S)やアンバー(80S)仕上は、ヘアライン(11S)仕上の価格に3,200円加算されます。 ※COMU型ハンドルの価格は、NU型ハンドルの価格に6,800円加算されます。
			TMB型	23,000	25,200	
			TMC型	24,100	26,300	
	V18	V-LGJ-5** (BL-bs認定品はV-LGJB-5**)	TME, TMK型	21,750	23,950	
			TMB型	22,300	24,500	
			TMC型	23,400	25,600	

レバーハンドル錠 **LGJFJ** (標準デッド、アンチフリクションラッチ)

● レバーハンドル錠 LGJFJ (標準デッド) (バックセット64mm, V18シリンダー、扉厚33~43mmの価格)

本文 P.183

略図	シリンダー	品番	レバーハンドルデザイン(注)	ハンドル材質・仕上(記号)	防犯サムターン	価格	備考
	V18	V-LGJFJ-5**	NU KU TU	ステンレス・ヘアライン(11S)	TME, TMK型	24,650	※GVシリンダーの場合は3,300円加算されます。 ※扉厚43~53mm(ア)の場合は1,100円加算されます。 ※ステンレスのブライト(12S)やアンバー(80S)仕上は、ヘアライン(11S)仕上の価格に3,200円加算されます。 ※COMU型ハンドルの価格は、NU型ハンドルの価格に6,800円加算されます。
					TMB型	25,200	
					TMC型	26,300	
			ZU	ステンレス・ヘアライン(11S)	TME, TMK型	26,850	
					TMB型	27,400	
					TMC型	28,500	

レバーハンドル錠 **TXKJ**

● レバーハンドル錠 TXKJ (鎌付デッド) (バックセット64mm, V18シリンダー、扉厚31~43mmの価格)

本文 P.190

略図	シリンダー	品番	レバーハンドルデザイン(注)	ハンドル材質・仕上(記号)	防犯サムターン	価格	備考
	V18	V-TXKJ-5**	NU KU TU	ステンレス・ヘアライン(11S)	TME, TMK型	19,750	※GVシリンダーの場合は3,300円加算されます。 ※ステンレスのブライト(12S)やアンバー(80S)仕上は、ヘアライン(11S)仕上の価格に3,200円加算されます。 ※アルミのアンバー(80)仕上は、アルマイトシルバー(40A)仕上の価格に2,300円加算されます。 ※COMU型ハンドルの価格は、NU型ハンドルの価格に6,800円加算されます。
					TMB型	20,300	
					TMC型	21,400	
					SP型	19,750	
					SPH型	22,500	
			AU BU WINU	アルミ・アルマイトシルバー(40A) アルミ・コーティングシルバー(369A)	TME, TMK型	17,050	
					TMB型	17,600	
					TMC型	18,700	
					SP型	17,050	
					SPH型	19,800	

(注)CP製品LGKJ, LGJFJ, LGJ, TXKJのレバーハンドルデザインはこの他各種あります。ただし、BL-bs認定品LGKJB, LGJBの場合はNU, KU, TU, COMU, DU型のみです。

面付箱錠 **MXJ** (※BL-bs認定品もあります。)

● V-MXJ NU,DU (面付箱錠) (V18シリンダー、扉厚35~40mmの価格)

本文 P.317

略図	シリンダー	品番	ハンドルデザイン	ハンドル材質・仕上(記号)	防犯サムターン	価格	備考
	V18	V-MXJ NU (BL-bs認定品はV-MXJBL-NU)	NU	ステンレス・ヘアライン(11S)	TME型(注)	19,500	(注)通常モードで偏心した力で回らない(TM)機能はありません。
		V-MXJ DU (BL-bs認定品はV-MXJBL-DU)	DU	ステンレス・ヘアライン(11S)	TME型(注)	22,850	(注)通常モードで偏心した力で回らない(TM)機能はありません。

面付本締錠 **MHJ** (※BL-bs認定品もあります。)

● V-MHJ (面付本締錠) (V18シリンダー、扉厚30~50mmの価格)

本文 P.323

略図	シリンダー	品番	防犯サムターン	仕上	価格	備考
	V18	V-MHJ (BL-bs認定品はV-MHJBL)	TME型(注1) TMK型	シルバー(364) ゴールド(269) ブラック(8800) アンバー(80)(注2)	17,400	※GVシリンダーの場合は3,300円加算されます。 (注)1.通常モードで偏心した力で回らない(TM)機能はありません。 2.アンバー仕上は受注生産となります。

(※BL-bs認定品もあります。)

本締錠 **LDKJ** (鎌付デッド), **LDJ** (標準デッド), **SKJ** (鎌付デッド)

● V-LDKJ-5 (本締錠、鎌付デッド) (バックセット64mm、V18シリンダー、扉厚33~43mmの価格)

本文 P.340

略図	シリンダー	品番	防犯サムターン	価格	備考
	V18	V-LDKJ-5 (※BL-bs認定品はV-LDKJB-5)	TME, TMK型	17,600	※GVシリンダーの場合は3,300円加算されます。 ※扉厚43~53mm(A)の場合は1,100円加算されます。
			TMB型	18,150	
			TMC型	19,250	

● V-LDJ-5 (本締錠、標準デッド) (バックセット64mm、V18シリンダー、扉厚33~43mmの価格)

本文 P.340

略図	シリンダー	品番	防犯サムターン	価格	備考
	V18	V-LDJ-5 (注)本製品は2024年7月に廃番となりました。	TME, TMK型	16,900	※GVシリンダーの場合は3,300円加算されます。 ※扉厚43~53mm(A)の場合は1,100円加算されます。
			TMB型	17,450	
			TMC型	18,550	

● V-SKJ-5 (本締錠、鎌付デッド) (バックセット64mm、V18シリンダー、扉厚31~43mmの価格)

本文 P.343

略図	シリンダー	品番	防犯サムターン	価格	備考
	V18	V-SKJ-5	TME, TMK型	15,100	※GVシリンダーの場合は3,300円加算されます。
			TMB型	15,650	
			TMC型	16,750	
			SP型	15,100	
			SPH型	17,850	

本締錠 **DKDJ**, **HVJ**

● V-DKDJ-5 (本締錠、鎌付デッド) (バックセット32mm, 38mm、V18シリンダー、扉厚31~43mmの価格)

本文 P.344

略図	シリンダー	品番	防犯サムターン	価格	備考
	V18	V-DKDJ-5	TME, TMK型	15,100	※GVシリンダーの場合は3,300円加算されます。
			TMB型	15,650	
			SP型	15,100	

● V-HVJ-5 (本締錠、鎌付デッド) (バックセット64mm、V18シリンダー、扉厚34~46mmの価格)

本文 P.345

略図	シリンダー	品番	防犯サムターン	価格	備考
	V18	V-HVJ-5 (注)本製品は2024年7月に廃番となりました。	TME, TMK型	17,500	※GVシリンダーの場合は3,300円加算されます。
			TMB型	18,050	
			TMC型	19,150	
			SP型	17,500	
			SPH型	20,250	

引戸鎌錠 **SXJ** (※BL-bs認定品もあります。)

● V-SXJ-5 (引戸鎌錠) (バックセット51mm, 76mm、V18シリンダー、扉厚33~43mmの価格)

本文 P.434

略図	シリンダー	品番	防犯サムターン	価格	備考
	V18	V-SXJ-5 (※BL-bs認定品はV-SXJBL-5)	TME, TMK型	17,650	※GVシリンダーの場合は3,300円加算されます。 ※扉厚43~53mm(A)の場合は1,100円加算されます。
			TMB型	18,200	
			TMC型	19,300	



(※CP製品のシリンダーは、ディンプルキー-V18, GVシリンダーのみです。  
 なお、CP部品の2線式電気錠システム2WS-EL100Jや  
 2線式テンキーシステム2WS-TK100Jの価格はP.818をご参照ください。)

プッシュ・プル電気錠(2線式モーター錠) **PXKEJ, PZKEJ, PVKEJ**

● V-PXKEJ SK-5 GON, GOP (グリップハンドル型、鎌付デッド、2ロック型) (バックセット64mm、V18シリンダー、扉厚34~43mmの価格) 本文 P.550

略図	シリンダー	品番	ハンドルデザイン	ハンドル材質・仕上(記号)	上部	下部	価格	備考
					防犯サムターン	サムターン		
 GON    GOP V18	<b>V-PXKEJ SK-5GON</b> (注)本製品は2024年7月に廃番となりました。	GON	強化木-ブラウン(A80) 強化木-ダークブラウン(B8800) 強化木-ライトブラウン(C369,C377)	アルミ-シルバー(369)	TME, TMK型	TM型	105,700	※GVシリンダーの場合は6,600円加算されます。
					TMB型	TM型	106,250	
					TME, TMK型	TM型	102,800	
		GOP	強化木-ブラウン(A80) 強化木-ダークブラウン(B8800) 強化木-ライトブラウン(C369,C377)	アルミ-シルバー(369)	TME, TMK型	TM型	104,500	
					TMB型	TM型	105,050	
					TME, TMK型	TM型	101,600	
TMB型	TM型	102,150						

● V-PXKEJ SK-5 GOE (グリップハンドル型、鎌付デッド、2ロック型) V-PZKEJ SK-5 GOF (バーハンドル型、鎌付デッド、2ロック型) (バックセット64mm、V18シリンダー、扉厚34~43mmの価格) 本文 P.550,552

略図	シリンダー	品番	ハンドルデザイン	ハンドル材質・仕上(記号)	上部	下部	価格	備考
					防犯サムターン	サムターン		
 GOE    GOF V18	<b>V-PXKEJ SK-5GOE</b> V18	GOE	アルミ-シルバー(364) アルミ-アンバー(80) アルミ-ゴールド(269) アルミ-ブラック(8800)	アルミ-シルバー(364) アルミ-アンバー(80) アルミ-ゴールド(269) アルミ-ブラック(8800)	TME, TMK型	TM型	98,000	※GVシリンダーの場合は6,600円加算されます。
					TMB型	TM型	98,550	
					TME, TMK型	TM型	98,000	
					TMB型	TM型	98,550	

● V-PVKEJ-5 GOR (プレートハンドル型、鎌付デッド、1ロック型) (バックセット64mm、V18シリンダー、扉厚37~43mmの価格) 本文 P.554

略図	シリンダー	品番	ハンドルデザイン	ハンドル材質・仕上(記号)	防犯サムターン	価格	備考
 V18	<b>V-PVKEJ-5GOR</b> (注)本製品は2024年7月に廃番となりました。	GOR	アルミ-シルバー(364) アルミ-アンバー(80) アルミ-ゴールド(269) アルミ-ブラック(8800)	アルミ-シルバー(364) アルミ-アンバー(80) アルミ-ゴールド(269) アルミ-ブラック(8800)	TME, TMK型	76,650	※GVシリンダーの場合は3,300円加算されます。
					TMB型	77,200	

本締電気錠(モーター錠) **EVJ** (バックセット64mm、V18ピンシリンダー、扉厚34~46mmの価格) 本文 P.572

略図	シリンダー	品番	防犯サムターン	価格	備考
 V18	<b>V-EVJ-5</b>	TME, TMK型	48,200	※GVシリンダーの場合は3,300円加算されます。	
		TMB型	48,750		
		SP型	48,200		

防犯スイッチ付錠 **PXKJ (snc/sno), LGKSJ, LDKSJ**

● V-PXKJ SKJ-5 GON, GOP ● V-PXKJ SK-5 GOE, GSA (プッシュ・プル錠、鎌付デッド、2ロック型) (バックセット64mm、V18シリンダー、扉厚31~43mmの価格) 本文 P.540

略図	シリンダー	品番	ハンドルデザイン	ハンドル材質・仕上(記号)	上部	下部	価格	備考
					防犯サムターン	サムターン		
 GON    GOP V18	<b>V-PXKJ SKJ-5GON</b> (注)本製品は2024年7月に廃番となりました。	GON	強化木-ブラウン(A80) 強化木-ダークブラウン(B8800) 強化木-ライトブラウン(C369,C377)	アルミ-シルバー(369)	TME, TMK型	TM型	66,500	※GOE, GSA型は扉厚34~43mmで上部サムターンがTME, TMKの場合61,850円、TMBの場合は62,400円となります。 ※GVシリンダーの場合は6,600円加算されます。
					TMB型	TM型	67,050	
					TME, TMK型	TM型	63,600	
		GOP	強化木-ブラウン(A80) 強化木-ダークブラウン(B8800) 強化木-ライトブラウン(C369,C377)	アルミ-シルバー(369)	TME, TMK型	TM型	65,300	
					TMB型	TM型	65,850	
					TME, TMK型	TM型	62,400	
TMB型	TM型	62,950						

● V-LGKSJ-5 \*\* (レバーハンドル錠、鎌付デッド) (バックセット64mm、V18シリンダー、扉厚33~43mmの価格) 本文 P.542

略図	シリンダー	品番	ステンレス型バーハンドル		防犯サムターン	備考
			NU, KU, TU (11S)	ZU (11S)		
 V18	<b>V-LGKSJ-5 **</b>		32,550	34,750	TME, TMK型	※GVシリンダーの場合は3,300円加算されます。 ※扉厚43~53mmの場合は1,100円加算されます。
			33,100	35,300	TMB型	

● V-LDKSJ-5 (本締錠、鎌付デッド) (バックセット64mm、V18シリンダー、扉厚33~43mmの価格) 本文 P.542

略図	シリンダー	品番	仕上(記号)		防犯サムターン	備考
			ステンレス-ヘアライン(11S)	ステンレス-ブライト(12S)		
 V18	<b>V-LDKSJ-5</b>		27,600	29,800	TME, TMK型	※GVシリンダーの場合は3,300円加算されます。 ※扉厚43~53mmの場合は1,100円加算されます。
			28,150	30,350	TMB型	



# プッシュ・プル錠 P XK, PX, PXMKシリーズ

● **P XK**(2ロック型、鎌付デッド) **シリーズ**(バックセット64mm、V18シリンダー、TM型サムターン、扉厚31~43mmの価格) ※各種加算額は下の表参照 本文 P.90,91

略図	標準シリンダー	品番	ハンドルデザイン	材質・仕上(記号)	価格	備考
	V18	<b>V-PXK SK-5</b> <small>(注)本製品は廃番予定商品のため在庫限りの販売となります。ご注文の際には必ず在庫をご確認ください。</small>	GON	アルミ・シルバー(369)	42,900	<ul style="list-style-type: none"> <li>GON, GOP型ハンドルの場合、V18シリンダー、TM型サムターンが標準仕様となります。</li> <li>強化木は屋内で使用してください。</li> <li>GVシリンダーは6,600円加算されます。</li> <li>※GP, 6本ピン、7本ピンシリンダーはありません。</li> </ul>
				強化木・ブラウン(A80) 強化木・タークブラウン(B8800) 強化木・ライトブラウン(C369, C377)	45,800	
	V18	<b>V-PXK SK-5</b> <small>(注)本製品は廃番予定商品のため在庫限りの販売となります。ご注文の際には必ず在庫をご確認ください。</small>	GOP	アルミ・シルバー(369)	41,700	
				強化木・ブラウン(A80) 強化木・タークブラウン(B8800) 強化木・ライトブラウン(C369, C377)	44,600	

● **P XK**(2ロック型、鎌付デッド) **シリーズ**(バックセット64mm、扉厚31~43mmの価格) ※各種加算額は下の表参照 本文 P.94,95,98~101

略図	シリンダー	品番	ハンドルデザイン	材質	仕上	価格	備考	
	GP 6本ピン	<b>GP P-XK SK-5</b>	GOE GSA	アルミ	コーティングシルバー(364) コーティングアンバー(80) コーティングゴールド(269) コーティングブラック(8800)	32,500	<ul style="list-style-type: none"> <li>GP, 6本ピンシリンダー、標準サムターンの価格です。</li> <li>※GSA型は、6本ピン、7本ピンシリンダーはありません。</li> <li>※内開きの場合、3,300円加算されます。</li> </ul>	
	V18	<b>V-PXK SK-5</b>	GOQ (GOE) 室内側	アルミ	メタリックシルバー(6600) メタリックゴールド(2740) コーティングブラック(8800) パールホワイト(3940)	44,650	<ul style="list-style-type: none"> <li>V18シリンダー、TM型サムターンが標準仕様となります。</li> <li>GVシリンダーは6,600円加算されます。</li> <li>※GP, 6本ピン、7本ピンシリンダーはありません。</li> </ul>	
			GOQ (GSA) 室内側		メタリックシルバー(6600) メタリックゴールド(2740) コーティングアンバー(80) コーティングブラック(8800) パールホワイト(3940)			
	GP 6本ピン	<b>GP P-XK SK-5</b>	GOH	アルミ	コーティングシルバー(364) コーティングアンバー(80)	36,200		<ul style="list-style-type: none"> <li>GP, 6本ピンシリンダー、標準サムターンの価格です。</li> <li>※室内側はGOE型ハンドルです。</li> </ul>

● **P X**(2ロック型、標準デッド) **シリーズ**(バックセット64mm、扉厚31~43mmの価格) ※各種加算額は下の表参照 本文 P.94,95,98~101

略図	シリンダー	品番	ハンドル		仕上	価格	備考	
			デザイン	材質				
	GP 6本ピン	<b>GP P-X GDT-5</b>	GOE GSA	アルミ	コーティングシルバー(364) コーティングアンバー(80) コーティングゴールド(269) コーティングブラック(8800)	31,300	<ul style="list-style-type: none"> <li>GP, 6本ピンシリンダー、標準サムターンの価格です。</li> <li>※GSA型は、6本ピン、7本ピンシリンダーはありません。</li> <li>※内開きの場合、3,300円加算されます。</li> </ul>	
	V18	<b>V-PX GDT-5</b>	GOQ (GOE) 室内側	アルミ	メタリックシルバー(6600) メタリックゴールド(2740) コーティングブラック(8800) パールホワイト(3940)	43,450	<ul style="list-style-type: none"> <li>V18シリンダー、TM型サムターンが標準仕様となります。</li> <li>GVシリンダーは6,600円加算されます。</li> <li>※GP, 6本ピン、7本ピンシリンダーはありません。</li> </ul>	
			GOQ (GSA) 室内側		メタリックシルバー(6600) メタリックゴールド(2740) コーティングアンバー(80) コーティングブラック(8800) パールホワイト(3940)			
	GP 6本ピン	<b>GP P-X GDT-5</b>	GOH	アルミ	コーティングシルバー(364) コーティングアンバー(80)	35,000		<ul style="list-style-type: none"> <li>GP, 6本ピンシリンダー、標準サムターンの価格です。</li> <li>※室内側はGOE型ハンドルです。</li> </ul>

● **P XMK**(面付型、2ロック型、鎌付デッド) **シリーズ**(バックセット64mm、V18シリンダー、標準サムターン、扉厚30~44mmの価格) ※各種加算額は下の表参照 本文 P.114,316

略図	標準シリンダー	品番	ハンドル		仕上	価格	備考
			デザイン	材質			
	V18	<b>V-PXMK SK-5GOE</b>	GOE	アルミ	コーティングシルバー(364) コーティングアンバー(80) コーティングゴールド(269) コーティングブラック(8800)	52,200	<ul style="list-style-type: none"> <li>GVシリンダーは6,600円加算されます。</li> <li>※GP, 6本ピン、7本ピンシリンダーはありません。</li> </ul>

シリンダーによる加算額	サムターンの種類による加算額 (1個の価格です。上下両方の2個の場合2倍です。)	受座の種類による加算額
<ul style="list-style-type: none"> <li>V18(V) ..... 6,600円</li> <li>GV(GV) ..... 13,200円</li> <li>7本ピン(Z) ..... 2,200円</li> <li>6本ピン(P) ..... GPと同価格</li> </ul>	<ul style="list-style-type: none"> <li>TMB型防犯サムターン ..... 2,750円</li> <li>TME, TMK型防犯サムターン ..... 2,200円</li> <li>TM型サムターン ..... 1,650円</li> </ul>	<ul style="list-style-type: none"> <li>P XKの対震受座 ..... 2,300円</li> <li>P XMKの対震受座 ..... 6,050円</li> </ul>

価格表

# プッシュ・プル錠(2ロック型) PZK, PZ, PZMKシリーズ

● **PZK**(2ロック型、鎌付デッド) **シリーズ**(バックセット64mm、GP、6本ピンシリンダー、標準サムターン、扉厚GP36~44mm、6本ピン31~43mmの価格) ※各種加算額は下の表参照 **本文 P.104,105**

略図	品番	ハンドルデザイン	材質	仕上	価格	備考
	<b>GP P</b> -PZK SK-5	<b>GOF</b>	アルミ	コーティングシルバー(364) コーティングアンバー(80) コーティングゴールド(269) コーティングブラック(8800)	<b>32,500</b>	

● **PZ**(2ロック型、標準デッド) **シリーズ**(バックセット64mm、GP、6本ピンシリンダー、標準サムターン、扉厚GP36~44mm、6本ピン31~43mmの価格) ※各種加算額は下の表参照 **本文 P.104,105**

略図	品番	ハンドルデザイン	材質	仕上	価格	備考
	<b>GP P</b> -PZ GDT-5	<b>GOF</b>	アルミ	コーティングシルバー(364) コーティングアンバー(80) コーティングゴールド(269) コーティングブラック(8800)	<b>31,300</b>	

● **PZMK**(面付型、2ロック型、鎌付デッド) **シリーズ**(バックセット64mm、V18シリンダー、標準サムターン、扉厚30~44mmの価格) ※各種加算額は下の表参照 **本文 P.114,316**

略図	品番	ハンドルデザイン	材質	仕上	価格	備考
	<b>V-PZMK SK-5GOF</b>	<b>GOF</b>	アルミ	コーティングシルバー(364) コーティングアンバー(80) コーティングゴールド(269) コーティングブラック(8800)	<b>52,200</b>	● GVシリンダーは6,600円加算されます。 ※GP、6本ピン、7本ピンシリンダーはありません。

# プッシュ・プル錠(1ロック型) PVKU, PLK, PLシリーズ

● **PVKU**(1ロック型、鎌付デッド) **シリーズ**(バックセット64mm、V18シリンダー、TM型サムターン、扉厚31~43mmの価格) ※各種加算額は下の表参照 **本文 P.112,113**

略図	品番	ハンドルデザイン	材質	仕上	価格	備考
	<b>V-PVKU-5</b>	<b>GOR</b>	アルミ	コーティングシルバー(364) コーティングアンバー(80) コーティングゴールド(269) コーティングブラック(8800)	<b>25,500</b>	※GP、6本ピン、7本ピンシリンダーはありません。

● **PLK**(1ロック型、鎌付デッド), **PL**(1ロック型、標準デッド) **シリーズ**(バックセット64mm、GP、6本ピンシリンダー、扉厚29~43mmの価格) **本文 P.110,111**

略図	品番	ハンドルデザイン	ハンドル材質・仕上		価格	備考
			アルミ	ステンレス・ヘアライン(11)		
	<b>GP P</b> -PLK-5 GOVA	<b>GOVA</b>	シルバー(369) アンバー(80) ゴールド(269) ブラック(8800)	<b>27,750</b>	<b>32,250</b>	※V18シリンダーは3,300円 GVシリンダーは6,600円 加算されます。 ※TMEサムターンは2,200円 TMBサムターンは2,750円 加算されます。 ※扉厚43~53mm(ア)の場合 1,100円加算されます。
	<b>GP P</b> -PL-5 GOVA	<b>GOVA</b>	シルバー(369) アンバー(80) ゴールド(269) ブラック(8800)	<b>27,050</b>		

シリンダーによる加算額		サムターンの種類による加算額		受座の種類による加算額	
(1ロック型PVKU, PL, PLKの場合)	(2ロック型のPZ, PZK, PZMKの場合)	(1個の価格です。上下両方の2個の場合2倍です。)			
● V18(V) ..... 3,300円	● V18(V) ..... 6,600円	● TMB型防犯サムターン ..... 2,750円	● PZK, PVKU, PLKの対震受座 ..... 2,300円		
● GV(GV) ..... 6,600円	● GV(GV) ..... 13,200円	● TME, TMK型防犯サムターン ..... 2,200円	● PZMKの対震受座 ..... 6,050円		
● 7本ピン(Z) ..... 1,100円	● 7本ピン(Z) ..... 2,200円	● TM型サムターン ..... 1,650円			
● 6本ピン(P) ..... GPと同価格	(PZMKではGP、6本、7本ピンはありません。)				

# プッシュ・プル空錠 PXY, PY, PYA, PYSシリーズ

## ●PXYシリーズ(バックセット64mm、扉厚31~43mmの価格)

本文 P.115

略 図	ハンドル デザイン	材質・仕上(ハンドル・座 一体型)	価 格	備 考
	GOT	アルミ・コーティングシルバー(369) アルミ・コーティングゴールド(269) アルミ・コーティングアンバー(80) アルミ・コーティングブラック(8800)	16,200	

## ●PYシリーズ(バックセットは備考参照、扉厚28~43mmの価格) ※扉厚43~53mm(ア)の場合1,100円加算されます。



本文 P.81~84,116,117

略 図	ハンドル デザイン	ハンドルの材質と仕上(記号)	座の材質と仕上(記号)	価 格	備 考
 (図はARC型ハンドル)	ARC	アルミ・アンティック(74)	黄銅・アンティック(74)	25,500	●バックセット35, 51, 64mmが 可能です。  ●バックセット35, 51, 64mmが 可能です。 ●屋内で使用してください。
		アルミ・アルマイトゴールド(23) アルミ・コーティングブラック(8800)	アルミ・コーティングゴールド(269) (ハンドルと同じ)	22,000	
	EGL	ステンレス・ヘアライン(11)	アルミ・コーティングブラウン(202)	24,300	
	GOB	ステンレス・ブライト(12)	アルミ・コーティングシルバー(364)	18,500	
		アルミ・コーティングシルバー(364) アルミ・コーティングゴールド(269)	(ハンドルと同じ)	19,700	
	GOF	アルミ・コーティングシルバー(364) アルミ・コーティングゴールド(269) アルミ・コーティングアンバー(80)	(ハンドルと同じ)	18,500	
		MOA	天然強化木・ブラウン(MOA)	アルミ・アンバー(80)	
	MOB	天然強化木・ダークブラウン(MOB)	アルミ・ブラック(8800)		
MOC	天然強化木・ライトブラウン(MOC)	アルミ・ライトブラウン(377)			
	GOU	アルミ・アルマイトシルバー(47) アルミ・コーティングシルバー(364) アルミ・コーティングゴールド(269) アルミ・コーティングアンバー(80) アルミ・コーティングブラック(8800)	アルミ・コーティングシルバー(364) (ハンドルと同じ) (ハンドルと同じ) (ハンドルと同じ) (ハンドルと同じ)	19,700	●バックセット64mmが可能です。
 GOM, GMA GOX	GOM GOX	アルミ・コーティングシルバー(364) アルミ・コーティングゴールド(269) アルミ・コーティングアンバー(80) アルミ・コーティングブラック(8800)	(ハンドルと同じ) (ハンドルと同じ) (ハンドルと同じ) (ハンドルと同じ)	17,400	
		GMA	アルミ・天然木化粧板	アルミ・コーティングシルバー(364)	20,300
		GOL	アルミ・コーティングシルバー(364) アルミ・アルマイトシルバー(43) アルミ・コーティングゴールド(269) アルミ・アルマイトゴールド(24) アルミ・コーティングアンバー(80) アルミ・コーティングブラック(8800)	(ハンドルと同じ) アルミ・コーティングシルバー(364) (ハンドルと同じ) アルミ・コーティングゴールド(269) (ハンドルと同じ) (ハンドルと同じ)	22,000

※空錠ですので、本締錠LDK, LD, HD, ガード錠GK, GG, 電気錠EMV, EVなどを併用してください。

## ●PYA(開力軽減空錠)シリーズ(バックセット64mm、扉厚36mm,40mmの価格) **NEW**

本文 P.118,119

略 図	ハンドル デザイン	ハンドル材質・仕上	価 格	備 考
	GOJ	コーティングシルバー(364) コーティングブラック(8800)	40,950	
	GOZ	コーティングシルバー(364) コーティングブラック(8800)	37,800	

※空錠ですので、本締錠LDK, LD, HDなどを使用してください。

## ●PYS(消音錠)シリーズ(バックセット64mm、扉厚28~42mmの価格)

本文 P.120

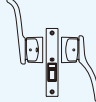
略 図	品 番	ハンドルに「おす」「ひく」 の刻印文字の有無	ハンドル材質・仕上	価 格	備 考
	PYS	なし	アルミ・アルマイトシルバー(40)	18,000	※扉厚42~49mm(ア)の場合は 1,100円加算されます。
	PYS No.1	あり			

# レバーハンドル形状一覧

ステンレス製	<b>● NU型</b> 	<b>● KU型</b> 	<b>● TU型</b> 	<b>● ZU型 ※(注2)</b> 	<b>● COMU型(R,L)(注1)</b> 	<b>● DU型</b> 
	<b>● JUPU型</b> 	<b>● ORIU型 ※(注2)</b> 	<b>● KIAU型 ※(注2)</b> 	<b>● DBRU型 ※(R,L)(注1,2)</b> 	<b>● LWINU型(R,L)(注1)</b> 	
アルミ製	<b>● AU型(R,L)(注1)</b> 	<b>● ATLU型 ※(R,L)(注1,2)</b> 	<b>● BU型</b> 	<b>● BRKU型 ※(R,L)(注1,2)</b> 	<b>● COMU型(R,L)(注1)</b> 	<b>● DU型</b> 
	<b>● EU型 ※(R,L)(注1,2)</b> 	<b>● GOKU型 ※(注2)</b> 	<b>● HU型 ※(R,L)(注1,2)</b> 	<b>● JU型</b> 	<b>● KSA型 ※(注2,3)</b> 	<b>● KSB型 ※(注2,3)</b> 
	<b>● KSC型 ※(注2,3)</b> 	<b>● LBU型</b> 	<b>● NFA型</b> 	<b>● OBYU型 ※(注2)</b> 	<b>● ORIU型 ※(注2)</b> 	<b>● PU型(R,L)(注1)</b> 
	<b>● PASU型 ※(R,L)(注1,2)</b> 	<b>● ROAU型(R,L)(注1)</b> 	<b>● ROBU型 ※(注2)</b> 	<b>● TU型</b> 	<b>● WINU型(R,L)(注1)</b> 	<b>● ZU型 ※(注2)</b> 
	<b>● PRCU W8型</b> 	<b>● RNT W13型</b> 				
	<b>● BRKU型 ※(R,L)(注1,2)</b> 	<b>● PRS型(R,L)(注1,2)</b> 	<b>● ROL型(R,L)(注1,2)</b> 	<b>● SWUU型 ※(注2)</b> 	<b>● ZU型 ※(注2)</b> 	

- (注) 1. (R,L)の表記のあるものはR型とL型との勝手の区別がありますので、ご注文の際は必ずR型かL型をご指定ください。  
 2. ※印のあるハンドルをご使用の場合、使用条件によってはハンドル軸部の端部が枠に当接する恐れがありますので、ハンドルの詳細寸法と扉の開閉時の軌道をご確認ください。  
 特にバックセットの小さいレバーハンドル錠(LG,LXのバックセット32,38mmやLYのバックセット32mm)に使用の場合は、必ず確認してください。  
 3. KSA, KSB, KSC型はバックセット51mm以上で使用可能です。

## レバーハンドルの材質、仕上一覧と仕上記号

材質	ステンレス製	黄銅製	アルミ製	
仕上記号	11S …………… ヘアライン	12B …………… プライクロム	40A, 42A …… アルマイトシルバー	(KSA, KSB, KSCのみ)
	12S …………… フライト	21B …………… ヘアラインプラス	369A …………… コーティングシルバー	8880A …… ロートアイアンブラック
	80S …………… コーティングアンバー	22B …………… プライトプラス	23A …………… アルマイトゴールド	671A …… ライトシルバー
	11-9S …………… 抗菌クリア塗装	71B, 74B …… アンティックプラス	269A …………… コーティングゴールド	673A …… チタンシルバー
	12-9S …………… 抗菌クリア塗装	11B …………… ヘアライン	80A …………… コーティングアンバー	3699A …… 抗菌クリア塗装
			88A …………… コーティングブラック、 JU88Aのみアルマイトブラック	2699A …… 抗菌クリア塗装
		11A …………… ヘアライン	80-9A …… 抗菌クリア塗装	
			8809A …… 抗菌有色塗装	



# レバーハンドル錠 AHL, AHLPシリーズ(B/S76,100mm) (バックセット 76mm, GP,6本ピン, R4U座(AHL)、標準扉厚の価格)(注)

材質	品番(名称) 略図 (キーはGPキー) ハンドル デザイン(仕上) (仕上は下表参照) □は特殊仕様	AHL-1**	AHL-3**	GP-AHL-5**	GP-AHL-5**	GP-AHL-6**	GP-AHL-7**	GP-AHL-7**	GP-AHL-8**	GP-AHL-9**		
		(空錠)	(内縮錠)	(玄関錠)	(玄関錠)	(両シリンダー錠)	(外縮錠)	(外縮錠)	(自動施錠錠)	(ホテル錠)		
ステンレス製	(仕上)	11S.....ヘアライン、12S.....ブライト、80S.....コーティングアンバー										
	NU KU TU	(11S,12S,80S)	11S	15,050	17,600	21,850	19,100	16,550	20,800	19,650	22,800	
		(11S,12S,80S)	12S 80S	14,950	18,250	20,800	25,050	22,300	19,750	24,000	22,850	26,000
	ZU	(11S,12S,80S)	11S	15,300	17,250	19,800	24,050	21,300	18,750	23,000	21,850	25,000
		(11S,12S,80S)	12S 80S	17,150	20,450	23,000	27,250	24,500	21,950	26,200	25,050	28,200
	DU JUPU	(11S,12S,80S)	11S	16,450	18,400	20,950	25,200	22,450	19,900	24,150	23,000	26,150
		(11S,12S,80S)	12S 80S	18,300	21,600	24,150	28,400	25,650	23,100	27,350	26,200	29,350
	DBRU ORIU	(11S,12S,80S)	11S	18,650	20,600	23,150	27,400	24,650	22,100	26,350	25,200	28,350
		(11S,12S,80S)	12S 80S	20,500	23,800	26,350	30,600	27,850	25,300	29,550	28,400	31,550
	LWINU COMU KIAU	(11S,12S,80S)	11S	19,900	21,850	24,400	28,650	25,900	23,350	27,600	26,450	29,600
(11S,12S,80S)		12S 80S	21,750	25,050	27,600	31,850	29,100	26,550	30,800	29,650	32,800	
アルミ製	(仕上)	40A.....アルマイトシルバー、23A.....アルマイトゴールド、80A.....コーティングアンバー、88A.....コーティングブラック、369A.....コーティングシルバー、269A.....コーティングゴールド、42A.....アルマイトシルバー、641A.....コーティングブライトブラウン										
	AU,BU WINU	(40A,23A,80A)	40A	10,400	12,350	14,900	19,150	16,400	13,850	18,100	16,950	20,100
		(40A,23A)	23A 80A	12,050	14,650	17,200	21,450	18,700	16,150	20,400	19,250	22,400
	EU LBU	(369A,269A,80A,88A)	369A	11,100	13,050	15,600	19,850	17,100	14,550	18,800	17,650	20,800
		(369A,269A,80A)	269A 80A 88A	12,750	15,350	17,900	22,150	19,400	16,850	21,100	19,950	23,100
	ZU	(40A,23A,80A)	40A	11,450	13,400	15,950	20,200	17,450	14,900	19,150	18,000	21,150
		(40A,23A,80A)	23A 80A	13,100	15,700	18,250	22,500	19,750	17,200	21,450	20,300	23,450
	PU TU	(40A)	40A	12,150	14,100	16,650	20,900	18,150	15,600	19,850	18,700	21,850
		(80A)	80A	13,800	16,400	18,950	23,200	20,450	17,900	22,150	21,000	24,150
	JU	(42A,23A,88A)	42A	12,600	14,550	17,100	21,350	18,600	16,050	20,300	19,150	22,300
		(42A,23A,88A)	23A 88A	14,250	16,850	19,400	23,650	20,900	18,350	22,600	21,450	24,600
	PASU	(40A,23A,641A)	40A	13,100	15,050	17,600	21,850	19,100	16,550	20,800	19,650	22,800
		(40A,23A,641A)	23A 641A	14,750	17,350	19,900	24,150	21,400	18,850	23,100	21,950	25,100
	ATLU COMU GOK	(40A,23A,80A)	40A	14,000	15,950	18,500	22,750	20,000	17,450	21,700	20,550	23,700
		(40A,23A)	23A 80A	15,650	18,250	20,800	25,050	22,300	19,750	24,000	22,850	26,000
	HU	(40A,23A,80A)	40A	14,800	16,750	19,300	23,550	20,800	18,250	22,500	21,350	24,500
		(40A,23A,80A)	23A 80A	16,450	19,050	21,600	25,850	23,100	20,550	24,800	23,650	26,800
	ORIU	(42A,23A,80A)	42A	15,150	17,100	19,650	23,900	21,150	18,600	22,850	21,700	24,850
		(42A,23A,80A)	23A 80A	16,800	19,400	21,950	26,200	23,450	20,900	25,150	24,000	27,150
	DU, BRKU	(23A)	23A	14,750	17,350	19,900	24,150	21,400	18,850	23,100	21,950	25,100
(23A)		23A	15,650	18,250	20,800	25,050	22,300	19,750	24,000	22,850	26,000	
NFA	(23A)	23A	15,650	18,250	20,800	25,050	22,300	19,750	24,000	22,850	26,000	
	(42A,23A)	42A	17,800	19,750	22,300	26,550	23,800	21,250	25,500	24,350	27,500	
OBYU	(42A,23A)	23A	19,450	22,050	24,600	28,850	26,100	23,550	27,800	26,650	29,800	
	(42A,23A)	42A	17,800	19,750	22,300	26,550	23,800	21,250	25,500	24,350	27,500	
黄銅製	(仕上)	71B,74B.....アンティックプラス、11B.....ヘアラインシングル、21B.....ヘアラインプラス、22B.....ブライトプラス										
	PRS	(71B)	71B	15,700	17,650	20,200	24,450	21,700	19,150	23,400	22,250	29,450
		(11B)	11B									
	SWUU ZU	(21B,22B)	21B	20,000	21,950	24,500	28,750	26,000	23,450	27,700	26,550	33,750
		(21B,22B)	22B									
ROL BRKU	(74B)	74B										
	(21B,22B)	21B 22B	21,500	23,450	26,000	30,250	27,500	24,950	29,200	28,050	35,250	

- シリンダーは各種あります。ご注文の際は品番にシリンダー記号(GP,V,GV,P,Z)を付けて、V-AHL-5NU 11Sなどとご指示ください。
- AHL-1,3,5,6,68,7,8(R4U丸座)は、抗菌加工レバーハンドルもあります。(P.752参照)
- (注) AHL(R4U座)は35~50mm,AHL(S1U座),AHLPIは33~38~38~43mmが標準扉厚となります。

バックセットによる加算額	シリンダーによる加算額 ※両シリンダー錠の場合2倍	扉厚と座による加算額(注2) ※偏心取付の場合はお問い合わせください。	受座の種類による加算額	その他
● 100mm...600円	● V18(V) .....3,300円	AHL(R4U座)の場合 ● 50~83mm .....3,000円	● 共通受座.....550円	● AHL-68**は AHL-6**に ...2,100円
サムターンの種類による加算額	● GV(GV) .....6,600円	AHLPの場合 ● 43~48,48~50mm...1,100円	● 対震受座...2,300円 ※品番68,8,9を除く	
● P型サムターン...2,750円 (扉厚を明示ください)	● 7本ピン(Z) .....1,100円	● 50~53mm .....3,000円		
	● 6本ピン(P) ...GPと同価格			
		AHL-5,6,68,8(S1U座)の場合 ● 43~48,48~53mm.....1,100円 ● ヘアライン仕上(11).....3,700円 ● ブライト仕上(12) .....4,600円		

価格表

# レバーハンドル錠 LGK(兼付デッド)シリーズ (バックセット 64mm、GP、6本ピンシリンダー、扉厚29~33・33~43mmの価格)

品番(名称) 略図 (キーはGPキー) ハンドル デザイン(仕上) (□は特殊仕様)	LGK-3** (内締錠)		GP-LGK-5** P (玄関錠)	GP-LGK-6** P (両シリンダー錠)	GP-LGK-7** P (外締錠)	
	(室内側)	(室外側)				
ステン レス 製	NU (11S,12S,80S)	11S (ヘアライン)	10,850	12,550	13,950	12,000
	KU (11S,12S,80S)	12S (ブライト)				
	TU (11S,12S,80S)	80S (コーティングアンバー)	14,050	15,750	17,150	15,200
	ZU (11S,12S,80S)	11S	13,050	14,750	16,150	14,200
		12S				
		80S	16,250	17,950	19,350	17,400
	DU (11S,12S,80S)	11S	14,200	15,900	17,300	15,350
	JUPU (11S,12S,80S)	12S				
		80S	17,400	19,100	20,500	18,550
	DBRU (11S,12S,80S)	11S	16,400	18,100	19,500	17,550
	ORIU (11S,12S,80S)	12S				
		80S	19,600	21,300	22,700	20,750
	LWINU (11S,12S,80S)	11S	17,650	19,350	20,750	18,800
	COMU (11S,12S,80S)	12S				
KIAU (11S,12S,80S)	80S	20,850	22,550	23,950	22,000	
アル ミ 製	ROAU (369A,80A,269A,263A)	369A (コーティングシルバー)	7,600	9,300	10,700	8,750
	ROBU (369A,80A,269A,263A)	80A (コーティングアンバー) 263A (コーティングブロンズ) 269A (コーティングゴールド)	9,900	11,600	13,000	11,050
	AU,BU (40A,23A,80A)	40A (アルマイトシルバー)	8,150	9,850	11,250	9,300
	WINU (40A,23A)	23A (アルマイトゴールド)				
		80A	10,450	12,150	13,550	11,600
	EU (369A,269A,80A,88A)	369A (コーティングシルバー)	8,850	10,550	11,950	10,000
	LBU (369A,269A,80A)	269A (コーティングゴールド)				
		88A(コーティングブラック),80A	11,150	12,850	14,250	12,300
	ZU (40A,23A,80A)	40A	9,200	10,900	12,300	10,350
		23A				
		80A	11,500	13,200	14,600	12,650
	PU (40A), TU (40A)		9,900	11,600	13,000	11,050
	PU (80A), TU (23A)		12,200	13,900	15,300	13,350
	JU (42A,23A,88A)	42A (アルマイトシルバー)	10,350	12,050	13,450	11,500
		23A 88A(アルマイトブラック)	12,650	14,350	15,750	13,800
	KSA (8880A,671A,673A)	8880A (ロートアイアンブラック)				
		671A (ライトシルバー)				
		673A (チタンシルバー)	12,650	14,350	15,750	13,800
	PASU (40A,23A,641A)	40A	10,850	12,550	13,950	12,000
		23A				
		641A (コーティングライトブラウン)	13,150	14,850	16,250	14,300
	ATLU (40A,23A,80A)	40A	11,750	13,450	14,850	12,900
	COMU (40A,23A,80A)	23A				
		80A	14,050	15,750	17,150	15,200
GOK (40A,23A)						
HU (40A,23A,80A)	40A	12,550	14,250	15,650	13,700	
	23A 80A	14,850	16,550	17,950	16,000	
ORIU (42A,23A,80A)	42A	12,900	14,600	16,000	14,050	
	23A					
	80A	15,200	16,900	18,300	16,350	
DU, BRKU (23A)	23A	13,150	14,850	16,250	14,300	
NFA (23A)	23A	14,050	15,750	17,150	15,200	
OBYU (42A,23A)	42A	15,550	17,250	18,650	16,700	
	23A	17,850	19,550	20,950	19,000	
PRS (71B)	71B (アンティック)	13,450	15,150	16,550	14,600	
SWUU (11B)	11B (ヘアラインニッケル)					
	21B (ヘアライン)					
ZU (21B,22B)	22B (ブライト)	17,750	19,450	20,850	18,900	
ROL (74B)	74B (アンティック)					
	21B					
BRKU (21B,22B)	22B	19,250	20,950	22,350	20,400	
PRCU W8 (水目桜)	11B					
	12B (プライトクロム)					
RNT W13 (緋)	21B 22B	17,750	19,450	20,850	18,900	

●シリンダーは各種あります。ご注文の際は品番にシリンダー記号(GP,V,GV,P,Z)を付けて、V-LGK-5NU 11Sなどとご指示ください。  
●抗菌加工レバーハンドルもあります。(P.752参照)

シリンダーによる加算額 ※両シリンダー錠の場合2倍	扉厚による加算額 ※偏心取付の場合はお問い合わせください。	サムターンの種類による加算額	受座の種類による加算額	その他
<ul style="list-style-type: none"> <li>V18(V) .....3,300円</li> <li>GV(GV) .....6,600円</li> <li>7本ピン(Z) .....1,100円</li> <li>6本ピン(P) ...GPと同価格</li> <li>●表示機能付(ND)シリンダー(各シリンダーに) ...8,700円</li> </ul>	<ul style="list-style-type: none"> <li>●43~53mm(A) .....1,100円</li> <li>●53~83mm(トクアツNo.1) ...3,000円</li> </ul>	<ul style="list-style-type: none"> <li>●TMB型防犯サムターン ..... 2,750円</li> <li>●TME, TMK型防犯サムターン ... 2,200円</li> <li>●TM型サムターン ..... 1,650円</li> </ul>	<ul style="list-style-type: none"> <li>●対震受座 ... 2,300円</li> </ul>	<ul style="list-style-type: none"> <li>●サムターン用非常装置 ... 5,400円</li> </ul>

# レバーハンドル錠 LGF(アンチフリクション)シリーズ (バックセット 64mm、GP,6本ピンシリンダー、扉厚29~33・33~43mmの価格)

材質	品番(名称) 略図 (キーはGPキー) ハンドル デザイン(仕上) (□は特殊仕様)	LGF-1** (空錠)	LGF-3** (内縮錠)	LGF-4,45** (間仕切錠)	GP-LGF-5** P (玄関錠)	GP-LGF-6** P (両シリンダー錠)	GP-LGF-7** P (外縮錠)	
		(室内側) (室外側)			表示 エマーシ LGF-4は 表示なし			
ステン レス 製	NU (11S,12S,80S)	11S (ヘアライン) <b>12,550</b>	<b>13,050</b>	<b>14,500</b>	<b>14,750</b>	<b>16,150</b>	<b>14,200</b>	
	KU (11S,12S,80S)	12S (ブライト)						
	TU (11S,12S,80S)	80S (コーティングアンバー) <b>14,400</b>	<b>16,250</b>	<b>17,700</b>	<b>17,950</b>	<b>19,350</b>	<b>17,400</b>	
	ZU (11S,12S,80S)	11S <b>14,750</b>	<b>15,250</b>	<b>16,700</b>	<b>16,950</b>	<b>18,350</b>	<b>16,400</b>	
		12S <b>16,600</b>						
		80S						
	DU (11S,12S,80S)	11S <b>15,900</b>	<b>16,400</b>	<b>17,850</b>	<b>18,100</b>	<b>19,500</b>	<b>17,550</b>	
	JUPU (11S,12S,80S)	12S <b>17,750</b>	<b>19,600</b>	<b>21,050</b>	<b>21,300</b>	<b>22,700</b>	<b>20,750</b>	
		80S						
	DBRU (11S,12S,80S)	11S <b>18,100</b>	<b>18,600</b>	<b>20,050</b>	<b>20,300</b>	<b>21,700</b>	<b>19,750</b>	
ORIU (11S,12S,80S)	12S <b>19,950</b>	<b>21,800</b>	<b>23,250</b>	<b>23,500</b>	<b>24,900</b>	<b>22,950</b>		
	80S							
LWINU (11S,12S,80S)	11S <b>19,350</b>	<b>19,850</b>	<b>21,300</b>	<b>21,550</b>	<b>22,950</b>	<b>21,000</b>		
COMU (11S,12S,80S)	12S							
KIAU (11S,12S,80S)	80S <b>21,200</b>	<b>23,050</b>	<b>24,500</b>	<b>24,750</b>	<b>26,150</b>	<b>24,200</b>		
アル ミ 製	ROAU (369A,80A,269A,263A)	369A (コーティングシルバー) <b>9,300</b>	<b>9,800</b>	<b>11,250</b>	<b>11,500</b>	<b>12,900</b>	<b>10,950</b>	
	ROBU (369A,80A,269A,263A)	80A (コーティングアンバー) <b>10,950</b>	<b>12,100</b>	<b>13,550</b>	<b>13,800</b>	<b>15,200</b>	<b>13,250</b>	
	AU,BU (40A,23A,80A)	40A (アルマイトシルバー) <b>9,850</b>	<b>10,350</b>	<b>11,800</b>	<b>12,050</b>	<b>13,450</b>	<b>11,500</b>	
	WINU (40A,23A)	23A (アルマイトゴールド) <b>11,500</b>	<b>12,650</b>	<b>14,100</b>	<b>14,350</b>	<b>15,750</b>	<b>13,800</b>	
		80A						
	EU (369A,269A,80A,88A)	369A (コーティングシルバー) <b>10,550</b>	<b>11,050</b>	<b>12,500</b>	<b>12,750</b>	<b>14,150</b>	<b>12,200</b>	
	LBU (369A,269A,80A)	269A (コーティングゴールド) <b>12,200</b>	<b>13,350</b>	<b>14,800</b>	<b>15,050</b>	<b>16,450</b>	<b>14,500</b>	
		88A (コーティングブラック)						
	ZU (40A,23A,80A)	40A <b>10,900</b>	<b>11,400</b>	<b>12,850</b>	<b>13,100</b>	<b>14,500</b>	<b>12,550</b>	
		23A <b>12,550</b>						
		80A						
	PU (40A), TU (40A)		<b>11,600</b>	<b>12,100</b>	<b>13,550</b>	<b>13,800</b>	<b>15,200</b>	<b>13,250</b>
	PU (80A), TU (23A)		<b>13,250</b>	<b>14,400</b>	<b>15,850</b>	<b>16,100</b>	<b>17,500</b>	<b>15,550</b>
	JU (42A,23A,88A)	42A (アルマイトシルバー) <b>12,050</b>	<b>12,550</b>	<b>14,000</b>	<b>14,250</b>	<b>15,650</b>	<b>13,700</b>	
		23A <b>13,700</b>						
		88A (アルマイトブラック)						
	KSA (8880A,671A,673A)	8880A (ロートアイアンブラック) <b>13,700</b>	<b>14,850</b>	<b>16,300</b>	<b>16,550</b>	<b>17,950</b>	<b>16,000</b>	
	KSB	671A (ライトシルバー)						
	KSC	673A (チタンシルバー)						
	PASU (40A,23A,641A)	40A <b>12,550</b>	<b>13,050</b>	<b>14,500</b>	<b>14,750</b>	<b>16,150</b>	<b>14,200</b>	
		23A <b>14,200</b>						
		641A (コーティンググライブラク)						
	ATLU (40A,23A,80A)	40A <b>13,450</b>	<b>13,950</b>	<b>15,400</b>	<b>15,650</b>	<b>17,050</b>	<b>15,100</b>	
	COMU (40A,23A,80A)	23A <b>15,100</b>	<b>16,250</b>	<b>17,700</b>	<b>17,950</b>	<b>19,350</b>	<b>17,400</b>	
	GOK (40A,23A)	80A						
	HU (40A,23A,80A)	40A <b>14,250</b>	<b>14,750</b>	<b>16,200</b>	<b>16,450</b>	<b>17,850</b>	<b>15,900</b>	
		23A <b>15,900</b>						
		80A						
ORIU (42A,23A,80A)	42A <b>14,600</b>	<b>15,100</b>	<b>16,550</b>	<b>16,800</b>	<b>18,200</b>	<b>16,250</b>		
	23A <b>16,250</b>							
	80A							
DU, BRKU (23A)	23A <b>14,200</b>	<b>15,350</b>	<b>16,800</b>	<b>17,050</b>	<b>18,450</b>	<b>16,500</b>		
NFA (23A)	23A <b>15,100</b>	<b>16,250</b>	<b>17,700</b>	<b>17,950</b>	<b>19,350</b>	<b>17,400</b>		
OBYU (42A,23A)	42A <b>17,250</b>	<b>17,750</b>	<b>19,200</b>	<b>19,450</b>	<b>20,850</b>	<b>18,900</b>		
	23A <b>18,900</b>	<b>20,050</b>	<b>21,500</b>	<b>21,750</b>	<b>23,150</b>	<b>21,200</b>		
黄 銅 製	PRS (71B)	71B (アンティック) <b>15,150</b>	<b>15,650</b>	<b>17,100</b>	<b>17,350</b>	<b>18,750</b>	<b>16,800</b>	
	SWUU (11B)	11B (ヘアラインニッケル) <b>19,450</b>	<b>19,950</b>	<b>21,400</b>	<b>21,650</b>	<b>23,050</b>	<b>21,100</b>	
	ZU (21B,22B)	21B (ヘアライン)						
	ROL (74B)	74B (アンティック) <b>20,950</b>	<b>21,450</b>	<b>22,900</b>	<b>23,150</b>	<b>24,550</b>	<b>22,600</b>	
	BRKU (21B,22B)	21B <b>20,950</b>	<b>21,450</b>	<b>22,900</b>	<b>23,150</b>	<b>24,550</b>	<b>22,600</b>	
	22B							
黄 花 木 製	PRCU W8 (水目桜)	11B (プライトロム) <b>19,450</b>	<b>19,950</b>	<b>21,400</b>	<b>21,650</b>	<b>23,050</b>	<b>21,100</b>	
	RNT W13 (樺)	12B <b>19,450</b>	<b>19,950</b>	<b>21,400</b>	<b>21,650</b>	<b>23,050</b>	<b>21,100</b>	
	22B							

● シリンダーは各種あります。ご注文の際は品番にシリンダー記号(GP,V,GV,P,Z)を付けて、V-LGF-5NU 11Sなどとご指示ください。  
● 抗菌加工レバーハンドルもあります。(P.752参照)

シリンダーによる加算額 ※両シリンダー錠の場合2倍	扉厚による加算額 ※偏心取付の場合はお問い合わせください。	サムターンの種類による加算額	その他
<ul style="list-style-type: none"> <li>● V18(V) .....3,300円</li> <li>● GV(GV) .....6,600円</li> <li>● 7本ピン(Z) .....1,100円</li> <li>● 6本ピン(P)..... GPと同価格</li> <li>● 表示機能付(ND)シリンダー(各シリンダーに) .....8,700円</li> </ul>	<ul style="list-style-type: none"> <li>● 43~53mm(ア) .....1,100円</li> <li>● 53~83mm(トクアツNo.1) .....3,000円</li> </ul>	<ul style="list-style-type: none"> <li>● TMB型防犯サムターン .....2,750円</li> <li>● TME, TMK型防犯サムターン .....2,200円</li> <li>● TM型サムターン .....1,650円</li> </ul>	<ul style="list-style-type: none"> <li>● バックセット76mm .....400円</li> <li>● 45VFエマーシ .....1,400円</li> <li>● サムターン用非常装置 .....5,400円</li> <li>● LGF-33**は</li> <li>● LGF-3**に .....950円</li> </ul>

# レバーハンドル錠 LGシリーズ (バックセット 32,38,51,64mm, GP,6本ピンシリンダー、扉厚29~33・33~43mmの価格)

材質	品番(名称) 略図 (キーはGPキー) ハンドル デザイン(仕上) (□は特殊仕様)	LG-1** (空錠)	LG-3** (内締錠)	LG-4,45** (間仕切錠)	GP-LG-5** P (玄関錠)	GP-LG-6** P (両シリンダー錠)	GP-LG-7** P (外締錠)	
		(室内側) (室外側)						
ステン レス 製	NU (11S,12S,80S)	11S (ヘアライン)	9,650	10,150	11,600	11,850	13,250	11,300
	KU (11S,12S,80S)	12S (ブライト)						
	TU (11S,12S,80S)	80S (コーティングアンバー)	11,500	13,350	14,800	15,050	16,450	14,500
	ZU (11S,12S,80S)	11S	11,850	12,350	13,800	14,050	15,450	13,500
		12S						
		80S	13,700	15,550	17,000	17,250	18,650	16,700
	DU (11S,12S,80S)	11S	13,000	13,500	14,950	15,200	16,600	14,650
	JUPU (11S,12S,80S)	12S						
		80S	14,850	16,700	18,150	18,400	19,800	17,850
	DBRU (11S,12S,80S)	11S	15,200	15,700	17,150	17,400	18,800	16,850
ORIU (11S,12S,80S)	12S							
	80S	17,050	18,900	20,350	20,600	22,000	20,050	
LWINU (11S,12S,80S)	11S	16,450	16,950	18,400	18,650	20,050	18,100	
COMU (11S,12S,80S)	12S							
KIAU (11S,12S,80S)	80S	18,300	20,150	21,600	21,850	23,250	21,300	
アル ミ ニ ウ ム 製	ROAU (369A,80A,269A,263A)	369A (コーティングシルバー)	6,400	6,900	8,350	8,600	10,000	8,050
	ROBU (369A,80A,269A,263A)	80A (コーティングアンバー) 263A (コーティングブロンズ) 269A (コーティングゴールド)	8,050	9,200	10,650	10,900	12,300	10,350
	AU,BU (40A,23A,80A)	40A (アルマイトシルバー)	6,950	7,450	8,900	9,150	10,550	8,600
	WINU (40A,23A)	23A (アルマイトゴールド) 80A	8,600	9,750	11,200	11,450	12,850	10,900
	EU (369A,269A,80A,88A)	369A (コーティングシルバー)	7,650	8,150	9,600	9,850	11,250	9,300
	LBU (369A,269A,80A)	269A (コーティングゴールド) 88A(コーティングブラック),80A	9,300	10,450	11,900	12,150	13,550	11,600
	ZU (40A,23A,80A)	40A	8,000	8,500	9,950	10,200	11,600	9,650
		23A						
		80A	9,650	10,800	12,250	12,500	13,900	11,950
	PU (40A), TU (40A)		8,700	9,200	10,650	10,900	12,300	10,350
	PU (80A), TU (23A)		10,350	11,500	12,950	13,200	14,600	12,650
	JU (42A,23A,88A)	42A (アルマイトシルバー) 23A 88A (アルマイトブラック)	9,150	9,650	11,100	11,350	12,750	10,800
	KSA (8880A,671A,673A)	8880A (ロートアイアンブラック) 671A (ライトシルバー) 673A (チタンシルバー)	10,800	11,950	13,400	13,650	15,050	13,100
	KSC (バックセット51mm以上で可能)							
	PASU (40A,23A,641A)	40A	9,650	10,150	11,600	11,850	13,250	11,300
		23A						
		641A (コーティングライトブラック)	11,300	12,450	13,900	14,150	15,550	13,600
	ATLU (40A,23A,80A)	40A	10,550	11,050	12,500	12,750	14,150	12,200
	COMU (40A,23A,80A)	23A						
	GOK (40A,23A)	80A	12,200	13,350	14,800	15,050	16,450	14,500
	HU (40A,23A,80A)	40A	11,350	11,850	13,300	13,550	14,950	13,000
		23A						
		80A	13,000	14,150	15,600	15,850	17,250	15,300
	ORIU (42A,23A,80A)	42A	11,700	12,200	13,650	13,900	15,300	13,350
		23A						
		80A	13,350	14,500	15,950	16,200	17,600	15,650
	DU, BRKU (23A)	23A	11,300	12,450	13,900	14,150	15,550	13,600
	NFA (23A)	23A	12,200	13,350	14,800	15,050	16,450	14,500
OBYU (42A,23A)	42A	14,350	14,850	16,300	16,550	17,950	16,000	
	23A	16,000	17,150	18,600	18,850	20,250	18,300	
黄 銅 製	PRS (71B)	71B (アンティック)	12,250	12,750	14,200	14,450	15,850	13,900
	SWUU (11B)	11B (ヘアラインニッケル)						
	ZU (21B,22B)	21B (ヘアライン) 22B (ブライト)	16,550	17,050	18,500	18,750	20,150	18,200
	ROL (74B)	74B (アンティック)						
BRKU (21B,22B)	21B 22B	18,050	18,550	20,000	20,250	21,650	19,700	
発 泡 塗 装	PRCU W8 (水目桜)	11B (プライトクロム)						
	RNT W13 (梅)	12B 22B	16,550	17,050	18,500	18,750	20,150	18,200

- シリンダーは各種あります。ご注文の際は品番にシリンダー記号(GP,V,GV,P,Z)を付けて、V-LG-5NU 11Sなどとご指示ください。
- 抗菌加工レバーハンドルもあります。(P.752参照)
- 脱着レバーハンドルもあります。
- GP-LG 5 NU11S(KU11S,TU11S) DC (バックセット64mm,扉厚33~43mm)の場合39,800円となります。

シリンダーによる加算額	扉厚による加算額 ※両シリンダー錠の場合2倍	サムターンの種類による加算額	受座の種類による加算額	その他
● V18(V) ……3,300円 ● GV(GV) ……6,600円 ● 7本ピン(Z) ……1,100円 ● 6本ピン(P) … GPと同価格 ● 表示機能付(ND)シリンダー(各シリンダーに)…8,700円	● 43~53mm(A) ……1,100円 ● 53~83mm(トクアツNo.1) ……3,000円	● TMB型防犯サムターン ……2,750円 ● TME, TMK型防犯サムターン ……2,200円 ● TM型サムターン ……1,650円	● 可動受座 ……450円 ● 共通受座 ……550円 ● 対震受座 ……2,300円	● バックセット76mm ……400円 ● 45VFエマーシル ……1,400円 ● サムターン用非常装置 ……5,400円 ● LG-33**は ● LG-33**に ……950円



略図	品番	レバーハンドル(材質・仕上)	価格	備考
	V-LGUL-5	NU型(ステンレスヘアーライン)	19,450	※登録品はV18シリンダーのみです。
		ZU型(ステンレスヘアーライン)	21,650	

本文 P.174,175,186      本文 P.195,278

(注)本製品は廃番予定商品のため在庫限りの販売となります。

## 高級レバーハンドル錠 LGシリーズ

(バックセット 51.64mm、GP.6本ピンシリンダー)  
扉厚29~33・33~43mmの価格  
※バックセット 76mmの場合、400円加算されます。







## 空錠 LYシリーズ

(バックセット 51.64mm)  
扉厚27~43mmの価格

材質	ハンドルデザイン (仕上記号)	品番(名称) 略図 (キーはGPキー)	丸座 (記号)	LG-1** (空錠)	LG-3** (内締錠)	LG-4,45** (間仕切錠)	GP-LG-5** P (玄関錠)	GP-LG-6** P (両シリンダー錠)	GP-LG-7** P (外締錠)	LY-** (空錠)
大理石	HIBU (22B,74B)	S1(白) ~ S9(紫)	R5U	22B (ブライトプラス) 21,000	23,750	25,200	25,450	26,850	24,900	22B 18,750
				74B (アンティークプラス) 22,150	24,900	26,350	26,600	28,000	26,050	74B 19,900
天然木	DLCU (22B)	S1(白) S9(紫)	R5U	22B (ゴールド) 27,950	30,700	32,150	32,400	33,800	31,850	22B 23,400
天然木	HIBU (22B,74B)	W2(日本桜)	R5U	22B 18,700	21,450	22,900	23,150	24,550	22,600	22B 16,450
		W3(黒檀)		74B 19,850	22,600	24,050	24,300	25,700	23,750	74B 17,600
天然木	DLCU (22B)	W2(日本桜) W3(黒檀)	R5U	22B 25,650	28,400	29,850	30,100	31,500	29,550	22B 21,100

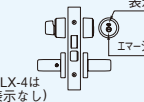
- シリンダーは各種あります。ご注文の際はV-LG-5HIBU 22B W2などご指示ください。
- シリンダー、扉厚、受座などによる加算額はレバーハンドル錠LGと同じです。(P.764参照)





# レバーハンドル錠 LX シリーズ (バックセット 32,38,51,64mm, GP,6本ピンシリンダー、扉厚29~33・33~43mmの価格)

材質	品番 (名称) 略図 (キーはGPキー) ハンドル デザイン(仕上) (□は特殊仕様)	LX-1** (空錠)	LX-3** (内締錠)	LX-4,45** (間仕切錠)	GP-LX-5** P (玄関錠)	GP-LX-6** P (両シリンダー錠)	GP-LX-7** P (外締錠)	
								
ステン レス 製	NU (11S,12S,80S)	11S (ヘアーライン) 9,650	10,150	11,600	11,850	13,250	11,300	
	KU (11S,12S,80S)	12S (ブライト)						
	TU (11S,12S,80S)	80S (コーティングアンバー) 11,500	13,350	14,800	15,050	16,450	14,500	
	ZU (11S,12S,80S)	11S 11,850	12,350	13,800	14,050	15,450	13,500	
		12S 13,700	15,550	17,000	17,250	18,650	16,700	
		80S						
	DU (11S,12S,80S)	11S 13,000	13,500	14,950	15,200	16,600	14,650	
	JUPU (11S,12S,80S)	12S 14,850	16,700	18,150	18,400	19,800	17,850	
		80S						
	DBRU (11S,12S,80S)	11S 15,200	15,700	17,150	17,400	18,800	16,850	
アル ミ 製	ORIU (11S,12S,80S)	12S 17,050	18,900	20,350	20,600	22,000	20,050	
		80S						
	LWINU (11S,12S,80S)	11S 16,450	16,950	18,400	18,650	20,050	18,100	
	COMU (11S,12S,80S)	12S 18,300	20,150	21,600	21,850	23,250	21,300	
	KIAU (11S,12S,80S)	80S						
	ROAU (369A,80A)	369A (コーティングシルバー) 6,400	6,900	8,350	8,600	10,000	8,050	
	ROBU (269A,263A)	80A (コーティングアンバー) 8,050	9,200	10,650	10,900	12,300	10,350	
		263A (コーティングブロンズ)						
		269A (コーティングゴールド)						
	AU,BU (40A,23A,80A)	40A (アルマイトシルバー) 6,950	7,450	8,900	9,150	10,550	8,600	
アル ミ 製	WINU (40A,23A)	23A (アルマイトゴールド) 8,600	9,750	11,200	11,450	12,850	10,900	
		80A						
	EU (369A,269A,80A,88A)	369A (コーティングシルバー) 7,650	8,150	9,600	9,850	11,250	9,300	
	LBU (369A,269A,80A)	269A 9,300	10,450	11,900	12,150	13,550	11,600	
		88A (コーティングブラック) 80A						
	ZU (40A,23A,80A)	40A 8,000	8,500	9,950	10,200	11,600	9,650	
		23A 9,650	10,800	12,250	12,500	13,900	11,950	
		80A						
	PU (40A), TU (40A)		8,700	9,200	10,650	10,900	12,300	10,350
	PU (80A), TU (23A)		10,350	11,500	12,950	13,200	14,600	12,650
アル ミ 製	JU (42A,23A,88A)	42A (アルマイトシルバー) 9,150	9,650	11,100	11,350	12,750	10,800	
		23A 10,800	11,950	13,400	13,650	15,050	13,100	
		88A (アルマイトブラック)						
	KSA (8880A,671A,673A)	8880A (ロートアイアンブラック) 10,800	11,950	13,400	13,650	15,050	13,100	
	KSB (8880A,671A,673A)	671A (ライトシルバー)						
	KSC (バックセット51mm以上で可能)	673A (チタンシルバー)						
	PASU (40A,23A,641A)	40A 9,650	10,150	11,600	11,850	13,250	11,300	
		23A 11,300	12,450	13,900	14,150	15,550	13,600	
		641A (コーティングライトブラック)						
	ATLU (40A,23A,80A)	40A 10,550	11,050	12,500	12,750	14,150	12,200	
アル ミ 製	COMU (40A,23A,80A)	23A 12,200	13,350	14,800	15,050	16,450	14,500	
	GOK (40A,23A)	80A						
	HU (40A,23A,80A)	40A 11,350	11,850	13,300	13,550	14,950	13,000	
		23A 13,000	14,150	15,600	15,850	17,250	15,300	
		80A						
	ORIU (42A,23A,80A)	42A 11,700	12,200	13,650	13,900	15,300	13,350	
		23A 13,350	14,500	15,950	16,200	17,600	15,650	
		80A						
	DU, BRKU (23A)	23A 11,300	12,450	13,900	14,150	15,550	13,600	
	NFA (23A)	23A 12,200	13,350	14,800	15,050	16,450	14,500	
黄 銅 製	OBYS (42A,23A)	42A 14,350	14,850	16,300	16,550	17,950	16,000	
		23A 16,000	17,150	18,600	18,850	20,250	18,300	
	PRS (71B)	71B (アンティック) 12,250	12,750	14,200	14,450	15,850	13,900	
黄 銅 製	SWUU (11B)	11B (ヘアーラインニッケル) 16,550	17,050	18,500	18,750	20,150	18,200	
	ZU (21B,22B)	21B (ヘアーライン) 18,050	18,550	20,000	20,250	21,650	19,700	
	ROL (74B)	74B (アンティック) 21,650	22,150	23,600	23,850	25,250	23,300	
黄 銅 製	BRKU (21B,22B)	21B 21,650	22,150	23,600	23,850	25,250	23,300	
	PRCW8 (水目桜)	11B (プライトクロム) 16,550	17,050	18,500	18,750	20,150	18,200	
	RNTW13 (種)	12B 16,550	17,050	18,500	18,750	20,150	18,200	
		22B						



●シリンダーは各種あります。ご注文の際は品番にシリンダー記号(GP,V,GP,P,Z)を付けて、V-LX-5NU 11Sなどとご指示ください。  
●抗菌加工レバーハンドルもあります。(P.752参照)

シリンダーによる加算額 ※両シリンダー錠の場合2倍	扉厚による加算額 ※偏心取付の場合はお問い合わせください。	サムターンの種類による加算額	受座の種類による加算額	その他
<ul style="list-style-type: none"> <li>V18(V) .....3,300円</li> <li>GV(GV) .....6,600円</li> <li>7本ピン(Z) .....1,100円</li> <li>6本ピン(P) GPと同価格</li> <li>表示機能付(ND)シリンダー(各シリンダーに).....8,700円</li> </ul>	<ul style="list-style-type: none"> <li>43~53mm(A) .....1,100円</li> <li>53~83mm(トクアツNo.1).....3,000円</li> </ul>	<ul style="list-style-type: none"> <li>TMB型防犯サムターン ..... 2,750円</li> <li>TME, TMK型防犯サムターン ..... 2,200円</li> <li>TM型サムターン ..... 1,650円</li> </ul>	<ul style="list-style-type: none"> <li>可動受座 .....450円</li> <li>共通受座 .....550円</li> <li>対震受座 .....2,300円</li> </ul>	<ul style="list-style-type: none"> <li>サムターン用非常装置 .....5,400円</li> <li>45VFエマーシル .....1,400円</li> <li>LX-33**は LX-3**に .....950円</li> </ul>

レバーハンドル型 **LGT** シリーズ (LGT, LHのバックセット 51,64mm, GP,6本ピンシリンダー)   
 対震錠 (LGTは扉厚29~33・33~43mm, LHは扉厚33~43mmの価格)

材質	品番(名称) 略図 (キーはGPキー) ハンドル デザイン(仕上) (□は特殊仕様)	LGT-3** (内締錠)	LGT-4,45** (間仕切錠)	GP-LGT-5** P (玄関錠)	GP-LGT-6** P (両シリンダー錠)	GP-LGT-7** P (外締錠)
						
ステン レス 製	NU KU TU (11S,12S,80S)	11S (ヘアライン) 12,150	13,600	13,850	15,250	13,300
		12S (ブライト) 15,350	16,800	17,050	18,450	16,500
		80S (コーティングアンバー) 14,350	15,800	16,050	17,450	15,500
	ZU (11S,12S,80S)	11S 17,550	19,000	19,250	20,650	18,700
		12S 80S 15,500	16,950	17,200	18,600	16,650
	JUPU (11S,12S,80S)	11S 18,700	20,150	20,400	21,800	19,850
		12S 80S 17,700	19,150	19,400	20,800	18,850
	ORIU (11S,12S,80S)	11S 20,900	22,350	22,600	24,000	22,050
		12S 80S 18,950	20,400	20,650	22,050	20,100
	LWINU COMU KIAU (11S,12S,80S)	11S 22,150	23,600	23,850	25,250	23,300
		12S 80S 8,900	10,350	10,600	12,000	10,050
	アル ミ 製	ROAU ROBU (369A,80A,269A,263A)	369A (コーティングシルバー) 11,200	12,650	12,900	14,300
80A (コーティングアンバー) 269A (コーティングローズ) 263A (コーティングゴールド) 9,450			10,900	11,150	12,550	10,600
AU,BU (40A,23A,80A)		40A (アルマイトシルバー) 23A (アルマイトゴールド) 80A 11,750	13,200	13,450	14,850	12,900
		369A (コーティングシルバー) 269A (コーティングゴールド) 88A (コーティングブラック) 80A 10,150	11,600	11,850	13,250	11,300
LBU (369A,269A,80A)		269A (コーティングゴールド) 88A (コーティングブラック) 80A 12,450	13,900	14,150	15,550	13,600
		40A 10,500	11,950	12,200	13,600	11,650
ZU (40A,23A,80A)		23A 80A 12,800	14,250	14,500	15,900	13,950
		40A, 23A, 80A 11,200	12,650	12,900	14,300	12,350
PU (40A), TU (40A)		40A, 23A, 80A 13,500	14,950	15,200	16,600	14,650
		42A (アルマイトシルバー) 23A 88A (アルマイトブラック) 11,650	13,100	13,350	14,750	12,800
JU (42A,23A,88A)		40A 13,950	15,400	15,650	17,050	15,100
		23A 641A (コーティングライトブラウン) 12,150	13,600	13,850	15,250	13,300
PASU (40A,23A,641A)	40A 14,450	15,900	16,150	17,550	15,600	
	40A, 23A, 80A 13,050	14,500	14,750	16,150	14,200	
ATLU COMU GOK (40A,23A,80A)	23A 80A 15,350	16,800	17,050	18,450	16,500	
	40A 13,850	15,300	15,550	16,950	15,000	
HU (40A,23A,80A)	23A 80A 16,150	17,600	17,850	19,250	17,300	
	42A 14,200	15,650	15,900	17,300	15,350	
ORIU (42A,23A,80A)	23A 80A 16,500	17,950	18,200	19,600	17,650	
	42A 12,150	13,600	13,850	15,250	13,300	
DU (42A,23A,80A)	23A 80A 14,450	15,900	16,150	17,550	15,600	
	23A 15,350	16,800	17,050	18,450	16,500	
NFA (23A)	42A 16,850	18,300	18,550	19,950	18,000	
	23A 19,150	20,600	20,850	22,250	20,300	
OBYU (42A,23A)	71B (アンティック) 14,750	16,200	16,450	17,850	15,900	
	11B (ヘアラインニッケル) 21B (ヘアライン) 22B (ブライト) 19,050	20,500	20,750	22,150	20,200	
ZU (21B,22B)	74B (アンティック) 21B 22B 20,550	22,000	22,250	23,650	21,700	
	PRU (74B)	21B 22B 27,900	30,000			

レバーハンドル型 **LH** シリーズ   
 自動施錠錠 (減音型)

GP-LH(L,B,S,T)-7** P	GP-LHL-S-7** P (減音型)
	
19,500	21,600
22,700	24,800
21,700	23,800
24,900	27,000
22,850	24,950
26,050	28,150
25,050	27,150
28,250	30,350
26,300	28,400
29,500	31,600
16,250	18,350
18,550	20,650
16,800	18,900
19,100	21,200
17,500	19,600
19,800	21,900
17,850	19,950
20,150	22,250
18,550	20,650
20,850	22,950
19,000	21,100
21,300	23,400
19,500	21,600
21,800	23,900
20,400	22,500
22,700	24,800
21,200	23,300
23,500	25,600
21,550	23,650
23,850	25,950
19,500	21,600
21,800	23,900
22,700	24,800
24,200	26,300
26,500	28,600
22,100	24,200
26,400	28,500
27,900	30,000

- シリンダーは各種あります。ご注文の際は品番にシリンダー記号(GP,V,GV,P,Z)を付けて、V-LGT-5NU 11Sなどをご指示ください。
- 抗菌加工レバーハンドルもあります。(P.752参照)

シリンダーによる加算額 ※両シリンダー錠の場合2倍	扉厚による加算額 ※偏心取付の場合はお問い合わせください。	サムターンの種類による加算額(LGTのみ)	受座の種類による加算額 (LGTのみ)	その他(LGTのみ)
<ul style="list-style-type: none"> <li>● V18(V) .....3,300円</li> <li>● GV(GV) .....6,600円</li> <li>● 7本ピン(Z) .....1,100円</li> <li>● 6本ピン(P) ...GPと同価格</li> </ul>	<ul style="list-style-type: none"> <li>● 43~53mm(A) .....1,100円</li> <li>● 53~83mm(トクアツNo.1) ...3,000円</li> </ul>	<ul style="list-style-type: none"> <li>● TMB型防犯サムターン ..... 2,750円</li> <li>● TME, TMK型防犯サムターン ... 2,200円</li> <li>● TM型サムターン .....1,650円</li> </ul>	<ul style="list-style-type: none"> <li>● 可動受座 .....450円</li> <li>● 共通受座 .....550円</li> <li>● 対震受座 .....2,300円</li> </ul>	<ul style="list-style-type: none"> <li>● サムターン用非常装置 .....5,400円</li> <li>● 45VFエマーシル .....1,400円</li> </ul>

# レバーハンドル錠 HL,HLPシリーズ (※HLT, HLTシリーズの価格はP.769参照) (バックセット 76mm, GP,6本ピンシリンダー、扉厚29~33・33~43mmの価格)

材質	品番(名称) 略図 (キーはGPキー) ハンドル デザイン(仕上) (□は特殊仕様)	HL-3** (内縮錠)	HLP-3** (内縮錠)	GP-HL-5** P (玄関錠)	GP-HLP-5** P (玄関錠)	GP-HL-6** P (両シリンダー錠)	GP-HLP-6** P (両シリンダー錠)	GP-HL-7** P (外縮錠)	GP-HLP-7** P (外縮錠)		
ステン レス 製	NU KU TU (11S,12S,80S)	11S(ヘアライン)	21,150	25,200	22,850	26,900	24,250	28,300	22,300	26,350	
		12S(ブライト) 80S(ロチングパール)	24,350	28,400	26,050	30,100	27,450	31,500	25,500	29,550	
	ZU (11S,12S,80S)	11S	23,350	27,400	25,050	29,100	26,450	30,500	24,500	28,550	
		12S 80S	26,550	30,600	28,250	32,300	29,650	33,700	27,700	31,750	
	DU (11S,12S,80S)	11S	24,500	28,550	26,200	30,250	27,600	31,650	25,650	29,700	
		12S 80S	27,700	31,750	29,400	33,450	30,800	34,850	28,850	32,900	
	DBRU (11S,12S,80S)	11S	26,700	30,750	28,400	32,450	29,800	33,850	27,850	31,900	
		12S 80S	29,900	33,950	31,600	35,650	33,000	37,050	31,050	35,100	
	LWINU COMU KIAU (11S,12S,80S)	11S	27,950	32,000	29,650	33,700	31,050	35,100	29,100	33,150	
		12S 80S	31,150	35,200	32,850	36,900	34,250	38,300	32,300	36,350	
	アル ミ 製	AU,BU WINU (40A,23A,80A)	40A(アルマイトブルー)	18,450	22,500	20,150	24,200	21,550	25,600	19,600	23,650
			23A(アルマイトゴールド) 80A(ロチングパール)	20,750	24,800	22,450	26,500	23,850	27,900	21,900	25,950
		EU (369A,269A,80A,88A)	369A(ロチングシルバー)	19,150	23,200	20,850	24,900	22,250	26,300	20,300	24,350
			269A(ロチングゴールド) 88A(ロチングブラック) 80A	21,450	25,500	23,150	27,200	24,550	28,600	22,600	26,650
ZU (40A,23A,80A)		40A	19,500	23,550	21,200	25,250	22,600	26,650	20,650	24,700	
		23A 80A	21,800	25,850	23,500	27,550	24,900	28,950	22,950	27,000	
PU (40A), TU (40A)		40A	20,200	24,250	21,900	25,950	23,300	27,350	21,350	25,400	
		80A, TU (23A)	22,500	26,550	24,200	28,250	25,600	29,650	23,650	27,700	
JU (42A,23A,88A)		42A(アルマイトシルバー)	20,650	24,700	22,350	26,400	23,750	27,800	21,800	25,850	
		23A 88A(アルマイトブラック)	22,950	27,000	24,650	28,700	26,050	30,100	24,100	28,150	
PASU (40A,23A,641A)		40A	21,150	25,200	22,850	26,900	24,250	28,300	22,300	26,350	
		23A 641A(ロチングパールブラック)	23,450	27,500	25,150	29,200	26,550	30,600	24,600	28,650	
ATLU COMU GOK (40A,23A,80A)		40A	22,050	26,100	23,750	27,800	25,150	29,200	23,200	27,250	
		23A 80A	24,350	28,400	26,050	30,100	27,450	31,500	25,500	29,550	
HU (40A,23A,80A)	40A	22,850	26,900	24,550	28,600	25,950	30,000	24,000	28,050		
	23A 80A	25,150	29,200	26,850	30,900	28,250	32,300	26,300	30,350		
ORIU (42A,23A,80A)	42A	23,200	27,250	24,900	28,950	26,300	30,350	24,350	28,400		
	23A 80A	25,500	29,550	27,200	31,250	28,600	32,650	26,650	30,700		
DU (42A,23A,80A)	42A	21,150	25,200	22,850	26,900	24,250	28,300	22,300	26,350		
	23A 80A	23,450	27,500	25,150	29,200	26,550	30,600	24,600	28,650		
NFA (23A)	23A	24,350	28,400	26,050	30,100	27,450	31,500	25,500	29,550		
OBYU (42A,23A)	42A	25,850	29,900	27,550	31,600	28,950	33,000	27,000	31,050		
	23A	28,150	32,200	29,850	33,900	31,250	35,300	29,300	33,350		
黄 銅 製	PRS (71B)	71B(アンティック)	23,750	27,800	25,450	29,500	26,850	30,900	24,900	28,950	
	SWUU ZU (11B,22B)	11B(ヘアラインニッケル)									
		21B(ヘアライン) 22B(ブライト)	28,050	32,100	29,750	33,800	31,150	35,200	29,200	33,250	
	ROL BRKU (74B,22B)	74B(アンティック)									
21B 22B		29,550	33,600	31,250	35,300	32,650	36,700	30,700	34,750		

●シリンダーは各種あります。ご注文の際は品番にシリンダー記号(GP,V,GV,P,Z)を付けて、V-HL-5NU 11Sなどをご指示ください。

シリンダーによる加算額 ※両シリンダー錠の場合2倍	扉厚による加算額 ※偏心取付の場合はお問い合わせください。	受座の種類による加算額	その他
<ul style="list-style-type: none"> <li>V18(V) .....3,300円</li> <li>GV(GV) .....6,600円</li> <li>7本ピン(Z) .....1,100円</li> <li>6本ピン(P) ... GPと同価格</li> </ul>	<ul style="list-style-type: none"> <li>43~53mm(A) .....1,100円</li> <li>53~83mm(トクアツNo.1) ...3,000円</li> </ul>	<ul style="list-style-type: none"> <li>共通受座 .....550円</li> </ul>	<ul style="list-style-type: none"> <li>サムターン用非常装置 .....5,400円</li> </ul>

# レバーハンドル型 自動施錠錠 HLT, HLTPシリーズ (バックセット 76mm, GP, 6本ピンシリンダー、扉厚29~33・33~43mmの価格)

材質	品番(名称) 略図 (キーはGPキー) ハンドル デザイン(仕上) (□は特殊仕様)	HLT-3** (内締錠)	GP-HLT-5** P (玄関錠)	GP-HLT-6** P (両シリンダー錠)	GP-HLT-7** P (外締錠)	GP-HLTP-7** P (外締錠アンチバニック機能付)	
ステン レス 製	NU KU TU (11S,12S,80S)	11S (ヘアライン) 23,650	25,350	26,750	24,800	26,350	
		12S (ブライト)					
		80S (コーティングアンバー)	26,850	28,550	29,950	28,000	29,550
	ZU (11S,12S,80S)	11S 25,850	27,550	28,950	27,000	28,550	
		12S 80S 29,050	30,750	32,150	30,200	31,750	
	DU (11S,12S,80S)	11S 27,000	28,700	30,100	28,150	29,700	
		12S 80S 30,200	31,900	33,300	31,350	32,900	
	DBRU (11S,12S,80S)	11S 29,200	30,900	32,300	30,350	31,900	
		12S 80S 32,400	34,100	35,500	33,550	35,100	
	LWINU COMU KIAU (11S,12S,80S)	11S 30,450	32,150	33,550	31,600	33,150	
		12S 80S 33,650	35,350	36,750	34,800	36,350	
	アル ミ 製	AU,BU WINU (40A,23A,80A)	40A (アルマイトシルバー) 20,950	22,650	24,050	22,100	23,650
			23A (アルマイトゴールド)				
			80A (コーティングアンバー) 23,250	24,950	26,350	24,400	25,950
EU LBU (369A,269A,80A,88A)		369A (コーティングシルバー) 21,650	23,350	24,750	22,800	24,350	
		269A (コーティングゴールド) 88A(コーティングブラック) 80A 23,950	25,650	27,050	25,100	26,650	
ZU (40A,23A,80A)		40A 22,000	23,700	25,100	23,150	24,700	
		23A 80A 24,300	26,000	27,400	25,450	27,000	
PU (40A), TU (40A)			22,700	24,400	25,800	23,850	25,400
		PU (80A), TU (23A)	25,000	26,700	28,100	26,150	27,700
JU (42A,23A,88A)		42A (アルマイトシルバー) 23,150	24,850	26,250	24,300	25,850	
		23A					
		88A (アルマイトブラック) 25,450	27,150	28,550	26,600	28,150	
PASU (40A,23A,641A)		40A 23,650	25,350	26,750	24,800	26,350	
		23A					
		641A (コーティングライトブラウン) 25,950	27,650	29,050	27,100	28,650	
ATLU COMU GOK (40A,23A,80A)		40A 24,550	26,250	27,650	25,700	27,250	
		23A 80A 26,850	28,550	29,950	28,000	29,550	
HU (40A,23A,80A)		40A 25,350	27,050	28,450	26,500	28,050	
		23A 80A 27,650	29,350	30,750	28,800	30,350	
ORIU (42A,23A,80A)		42A 25,700	27,400	28,800	26,850	28,400	
		23A					
		80A 28,000	29,700	31,100	29,150	30,700	
DU BRKU (23A,80A)		42A 23,650	25,350	26,750	24,800	26,350	
		23A 80A 25,950	27,650	29,050	27,100	28,650	
NFA (23A)	23A 26,850	28,550	29,950	28,000	29,550		
OBYU (42A,23A)	42A 28,350	30,050	31,450	29,500	31,050		
	23A 30,650	32,350	33,750	31,800	33,350		
黄 銅 製	PRS (71B)	71B (アンティック) 26,250	27,950	29,350	27,400	28,950	
	SWUU ZU (11B) (21B,22B)	11B (ヘアラインニッケル)					
		21B (ヘアライン) 22B (ブライト) 30,550	32,250	33,650	31,700	33,250	
	ROL BRKU (74B) (21B,22B)	74B (アンティック)					
21B 22B 32,050		33,750	35,150	33,200	34,750		

● シリンダーは各種あります。ご注文の際は品番にシリンダー記号(GP,V,GV,P,Z)を付けて、V-HLT-5NU 11Sなどとご指示ください。

シリンダーによる加算額 <small>※両シリンダー錠の場合2倍</small>	扉厚による加算額 <small>※偏心取付の場合はお問い合わせください。</small>	受座の種類による加算額	その他
<ul style="list-style-type: none"> <li>● V18(V) ……3,300円</li> <li>● GV(GV) ……6,600円</li> <li>● 7本ピン(Z) ……1,100円</li> <li>● 6本ピン(P) …GPと同価格</li> </ul>	<ul style="list-style-type: none"> <li>● 43~53mm(ア) ……1,100円</li> <li>● 53~83mm(トクアツNo.1) ……3,000円</li> </ul>	<ul style="list-style-type: none"> <li>● 共通受座 ……550円</li> </ul>	<ul style="list-style-type: none"> <li>● サムターン用非常装置 ……5,400円</li> </ul>

価格表



# レバーハンドル空錠、間仕切錠 LYシリーズ (バックセット 32,51,64mm、扉厚28~43mm(空錠は27~)の価格)

材質	品番(名称) 略図 (キーはGPキー) ハンドル デザイン(仕上) (□は特殊仕様)	LY-** (空錠) (注)	LY-T(R,L)** (戸襖錠)	LY-4** (間仕切錠)	LY-43** (間仕切錠)	LY-45** (間仕切錠 表示付)	備考
		(室内側)	(室外側)				
ステンレス製	NU KU TU	(11S,12S,80S) 11S (ヘアライン) <b>7,400</b>	<b>8,750</b>	<b>9,500</b>	<b>10,300</b>	<b>10,400</b>	<扉厚による加算額> ● 43~53mm(ア) ……1,100円 ● 53~83mm (トクアツNo.1) ……3,000円 <受座による加算額> ● 可動受座…450円 ● 共通受座…550円
		(11S,12S,80S) 12S (プライト) 80S (コーティングアンバー) <b>9,250</b>	<b>10,600</b>	<b>11,350</b>	<b>12,150</b>	<b>12,250</b>	
	ZU	(11S,12S,80S) 11S <b>9,600</b>	<b>10,950</b>	<b>11,700</b>	<b>12,500</b>	<b>12,600</b>	
		12S 80S <b>11,450</b>	<b>12,800</b>	<b>13,550</b>	<b>14,350</b>	<b>14,450</b>	
	DU	(11S,12S,80S) 11S <b>10,750</b>	<b>12,100</b>	<b>12,850</b>	<b>13,650</b>	<b>13,750</b>	
		12S 80S <b>12,600</b>	<b>13,950</b>	<b>14,700</b>	<b>15,500</b>	<b>15,600</b>	
	JUPU	(11S,12S,80S) 11S <b>12,950</b>	<b>14,300</b>	<b>15,050</b>	<b>15,850</b>	<b>15,950</b>	
		12S 80S <b>14,800</b>	<b>16,150</b>	<b>16,900</b>	<b>17,700</b>	<b>17,800</b>	
	DBRU	(11S,12S,80S) 11S <b>14,200</b>	<b>15,550</b>	<b>16,300</b>	<b>17,100</b>	<b>17,200</b>	
		12S 80S <b>16,050</b>	<b>17,400</b>	<b>18,150</b>	<b>18,950</b>	<b>19,050</b>	
	LWINU COMU KIAU	(11S,12S,80S) 11S <b>14,200</b>	<b>15,550</b>	<b>16,300</b>	<b>17,100</b>	<b>17,200</b>	
		(11S,12S,80S) 12S 80S <b>16,050</b>	<b>17,400</b>	<b>18,150</b>	<b>18,950</b>	<b>19,050</b>	
アルミ製	ROAU ROBU	(369A,80A) 269A,263A) 369A (コーティングシルバー) <b>4,150</b>	<b>5,500</b>	<b>6,250</b>	<b>7,050</b>	<b>7,150</b>	
		(369A,80A) 269A,263A) 80A (コーティングアンバー) 263A (コーティングローズ) 269A (コーティングゴールド) <b>5,800</b>	<b>7,150</b>	<b>7,900</b>	<b>8,700</b>	<b>8,800</b>	
	AU,BU	(40A,23A,80A) 40A (アルマイトシルバー) <b>4,700</b>	<b>6,050</b>	<b>6,800</b>	<b>7,600</b>	<b>7,700</b>	
		23A (アルマイトゴールド) 80A <b>6,350</b>	<b>7,700</b>	<b>8,450</b>	<b>9,250</b>	<b>9,350</b>	
	EU	(369A,269A,80A,88A) 369A (コーティングシルバー) <b>5,400</b>	<b>6,750</b>	<b>7,500</b>	<b>8,300</b>	<b>8,400</b>	
		(369A,269A,80A) 269A 88A(コーティングブラック), 80A <b>7,050</b>	<b>8,400</b>	<b>9,150</b>	<b>9,950</b>	<b>10,050</b>	
	ZU	(40A,23A,80A) 40A <b>5,750</b>	<b>7,100</b>	<b>7,850</b>	<b>8,650</b>	<b>8,750</b>	
		23A 80A <b>7,400</b>	<b>8,750</b>	<b>9,500</b>	<b>10,300</b>	<b>10,400</b>	
	PU	(40A), TU (40A) <b>6,450</b>	<b>7,800</b>	<b>8,550</b>	<b>9,350</b>	<b>9,450</b>	
		(80A), TU (23A) <b>8,100</b>	<b>9,450</b>	<b>10,200</b>	<b>11,000</b>	<b>11,100</b>	
	JU	(42A,23A,88A) 42A (アルマイトシルバー) <b>6,900</b>	<b>8,250</b>	<b>9,000</b>	<b>9,800</b>	<b>9,900</b>	
		23A 88A (アルマイトブラック) <b>8,550</b>	<b>9,900</b>	<b>10,650</b>	<b>11,450</b>	<b>11,550</b>	
	KSA KSB (8880A,671A,673A) KSC	(リックセット51mm以上で可能) 8880A (ロートアイアンブラック) 671A (ライトシルバー) 673A (チタンシルバー) <b>8,550</b>	<b>9,900</b>	<b>10,650</b>	<b>11,450</b>	<b>11,550</b>	
		40A <b>7,400</b>	<b>8,750</b>	<b>9,500</b>	<b>10,300</b>	<b>10,400</b>	
	PASU	(40A,23A,641A) 23A 641A (コーティングライトブラウン) <b>9,050</b>	<b>10,400</b>	<b>11,150</b>	<b>11,950</b>	<b>12,050</b>	
		40A <b>8,300</b>	<b>9,650</b>	<b>10,400</b>	<b>11,200</b>	<b>11,300</b>	
	ATLU COMU GOK	(40A,23A,80A) 40A <b>9,950</b>	<b>11,300</b>	<b>12,050</b>	<b>12,850</b>	<b>12,950</b>	
		(40A,23A) 23A 80A <b>9,100</b>	<b>10,450</b>	<b>11,200</b>	<b>12,000</b>	<b>12,100</b>	
	HU	(40A,23A,80A) 40A <b>10,750</b>	<b>12,100</b>	<b>12,850</b>	<b>13,650</b>	<b>13,750</b>	
		23A 80A <b>9,450</b>	<b>10,800</b>	<b>11,550</b>	<b>12,350</b>	<b>12,450</b>	
	ORIU	(42A,23A,80A) 23A 80A <b>11,100</b>	<b>12,450</b>	<b>13,200</b>	<b>14,000</b>	<b>14,100</b>	
		42A <b>7,400</b>	<b>8,750</b>	<b>9,500</b>	<b>10,300</b>	<b>10,400</b>	
DU	(42A,23A,80A) 42A <b>9,050</b>	<b>10,400</b>	<b>11,150</b>	<b>11,950</b>	<b>12,050</b>		
	(23A,80A) 23A 80A <b>9,950</b>	<b>11,300</b>	<b>12,050</b>	<b>12,850</b>	<b>12,950</b>		
NFA	(23A) 23A <b>9,950</b>	<b>11,300</b>	<b>12,050</b>	<b>12,850</b>	<b>12,950</b>		
	(42A,23A) 42A <b>12,100</b>	<b>13,450</b>	<b>14,200</b>	<b>15,000</b>	<b>15,100</b>		
OBYU	(42A,23A) 23A <b>13,750</b>	<b>15,100</b>	<b>15,850</b>	<b>16,650</b>	<b>16,750</b>		
	42A <b>10,000</b>	<b>11,350</b>	—	—	—		
黄銅製	PRS (71B) 71B (アンティック) <b>10,000</b>	<b>11,350</b>	—	—	—		
	SWUU (11B) 11B (ヘアラインニッケル) <b>14,300</b>	<b>15,650</b>	<b>16,400</b>	<b>17,200</b>	<b>17,300</b>		
	ZU (21B,22B) 21B (ヘアライン) 22B (プライト) <b>14,300</b>	<b>15,650</b>	<b>16,400</b>	<b>17,200</b>	<b>17,300</b>		
ROL BRKU	(74B) 74B (アンティック) 21B <b>15,800</b>	<b>17,150</b>	<b>17,900</b>	<b>18,700</b>	<b>18,800</b>		
	(21B,22B) 22B						
強化木製	PRCU W8 (水目桜) RNT W13 (樺) <b>14,300</b>	<b>15,650</b>	<b>16,400</b>	<b>17,200</b>	<b>17,300</b>		

(注) LY-\*\*は、抗菌加工レバーハンドルもあります。座の種類により使用できない場合もあります。(P.752参照)

# レバーハンドル錠シリーズ

## レバーハンドル空錠、間仕切錠 LWシリーズ(バックセット 51mm、扉厚28~43mmの価格)

本文 P.196,279

品番略図	ハンドル材質 デザイン	アルミ製		ステンレス製		備考
		ROA	WIN	NU, KU, TU		
	369A (コーティングシルバー) 80A (コーティングアンバー) 269A (コーティングゴールド)	4,200	369A 4,750	11S (ヘアライン) 7,450		
		5,850	80A 269A 6,400			
	369A 80A 269A	6,300	369A 6,850	11S 9,550		
		8,600	80A 269A 9,150			
	369A 80A 269A	6,400	369A 6,950	11S 9,650		
		8,700	80A 269A 9,250			

## 消音型レバーハンドル空錠、間仕切錠 LPSシリーズ(バックセット 51mm、扉厚28~43mmの価格)

本文 P.198,280

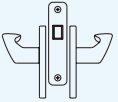
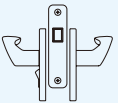
品番略図	ハンドル材質 デザイン	アルミ製		備考
		ROA	WIN	
	369A (コーティングシルバー) 80A (コーティングアンバー) 269A (コーティングゴールド)	4,400	369A 4,950	
		6,050	80A 269A 6,600	
	369A 80A 269A	6,450	369A 7,000	
		8,100	80A 269A 8,650	

## 消音型レバーハンドル錠 LYSシリーズ(バックセット 51mm、扉厚27~43mmの価格)

本文 P.198,280

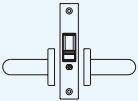
品番略図	ハンドル材質 デザイン	アルミ製						
		AU, BU WINU	ATLU COMU GOK(40A, 23A)	EU LBU	JU	PU	TU	ZU
	(アルマイトシルバー) 40A (コーティングシルバー) 369A (コーティングアンバー) 80A (アルマイトゴールド) 23A (コーティングゴールド) 269A	7,400	40A 369A 11,000	(コーティングシルバー) 369A 8,100	(アルマイトシルバー) 42A 9,600	40A 9,150	40A 9,150	40A 8,450
		9,050	80A 12,650 (ATLU, COMUのみ)	269A 80A 9,750	23A 11,250	80A 10,800	23A 10,800	80A 10,100
		9,050	23A 269A 12,650	(コーティングブラック) 88A 9,750 (EUのみ)	(アルマイトブラック) 88A 11,250			23A 10,100

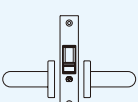
品番略図	ハンドル材質 デザイン	ステンレス製	
		KU, NU TU	DU JUPU
	(ヘアライン) 11S (ブライト) 12S	11S 10,100	11S 13,450
		12S 11,950	12S 15,300



扉厚による加算額	品番による加算額
※偏心取付の場合はお問い合わせください。 ・43~53mm(ア) ..... 1,100円	・LYS-4** ..... 2,100円 ・LYS-43** ..... 2,900円+座の仕上による加算 ・LYS-45** ..... 3,000円+座の仕上による加算

価格表

# レバーハンドル型浴室錠 LF, LTUシリーズ、レバーハンドル錠の長座



## レバーハンドル型浴室錠 LFシリーズ

(バックセット32mm、扉厚25mm,26mm,29mm,30mmの価格) 本文 P.197



品番略図	ハンドルデザイン(材質) Z(ABS樹脂白)	備考
LF-4* 	7,150	<ul style="list-style-type: none"> <li>スイッチ型の施錠錠ボタン付</li> <li>非常解錠装置付</li> </ul>
LF-49* 	7,150	<ul style="list-style-type: none"> <li>スイッチ型の施錠錠ボタン付</li> <li>非常解錠装置付</li> <li>工事用(コンストラクション)キー装置付</li> </ul>

## レバーハンドル型浴室錠 LTUシリーズ

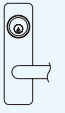

(バックセット70mm、扉厚25mm,26mm,29mm,30mmの価格) 本文 P.197

品番略図	ハンドルデザイン(材質)		備考
	NAY (ABS樹脂白)	GOA (ABS樹脂白)	
LTU-4*** 	7,150		<ul style="list-style-type: none"> <li>スイッチ型の施錠錠ボタン付</li> <li>非常解錠装置付</li> </ul>
LTU-49*** 	7,150		<ul style="list-style-type: none"> <li>スイッチ型の施錠錠ボタン付</li> <li>非常解錠装置付</li> <li>工事用(コンストラクション)キー装置付</li> </ul>

## レバーハンドル錠 LGK, LGF, LG, LGT, LXシリーズ用の長座の加算額 (扉厚29~43mmの価格) 本文 P.152

デザイン記号略図	適応機種	材質	仕上(記号)	両側(W)の場合の加算額	片側(S)の場合の加算額	備考
N1U 	LGK LGF LG LGT LX	ステンレス	ヘアライン(11S)	1,000	700	<ul style="list-style-type: none"> <li>片側(S)セットの場合、室内側の座は全てK1U座となり、R4U丸座はセットできませんのでご注意ください。</li> </ul>
			コーティングアンバー(80S)	1,800	1,000	
			ブライト(12S)	1,900	1,100	
			N5U 	ステンレス(t2.0)	ヘアライン(11S)	
ブライト(12S)	9,150					
アルミ(t3.0)	アルマイトゴールド(23A)	10,700				

## レバーハンドル空錠,間仕切錠 LYシリーズ用の長座の加算額 (扉厚27~43mmの価格) 本文 P.153

デザイン記号略図	適応機種	材質	仕上(記号)	両側(W)の場合の加算額	備考
U1U 	LY	黄銅	コーティングアンバー(80)	1,000	<ul style="list-style-type: none"> <li>片側のみ長座はできません。必ず両側セットになります。</li> <li>K5U座はR4U丸座やK1U座と同じ標準価格です。</li> </ul>
U3U 			黄銅	コーティングアンバー(80)	
		ヘアライン(21B)			
		ヘアラインニッケル(11B)		3,100	
U4U 		黄銅	ヘアライン(21B)	2,000	
			コーティングアンバー(80)		
			ブライト(12B)	3,300	
K4U 		黄銅	アンティックプラス(74B)	2,900	
		ステンレス	ヘアライン(11S)	1,550	
U5U 		ステンレス	ヘアライン(11S)	1,100	
		黄銅	ヘアライン(21B)	1,800	
		アルミ	アルマイトゴールド(23A)	1,800	

# ケースロック シリーズ

## ケースロック AHシリーズ (バックセット 76mm、GP、6本ピンシリンダー、丸座、扉厚35~50mmの価格)

本文 P.230,263

握りデザイン	材質	品番 略図 (キーはGPキー) 仕上 (仕上記号)	AH-1*	AH-3*	GP-AH-5*	GP-AH-6*	GP-AH-68*	GP-AH-7*	GP-AH-8*
			(空錠)	(内縮錠)	P (玄関錠)	P (両シリンダー錠)	P (両リッダー錠)(機能錠)	P (外縮錠)	P (自動施錠錠)
Q・Y・K型	ステンレス	ヘアーライン (11S)	11,600	13,550	16,100	17,600	19,700	15,050	18,150
		ブライト (12S)	16,200	18,150	20,700	22,200	24,300	19,650	22,750
ヘアーライン (11S)		12,900	14,850	17,400	18,900	21,000	16,350	19,450	
ブライト (12S)		17,500	19,450	22,000	23,500	25,600	20,950	24,050	
ORB型		ヘアーライン (11S)	15,200	17,150	19,700	21,200	23,300	18,650	21,750
		ブライト (12S)	19,800	21,750	24,300	25,800	27,900	23,250	26,350
B型	黄銅	ヘアーライン (21B)	16,300	18,250	20,800	22,300	24,400	19,750	22,850
		ブライト (22B)	19,800	21,750	24,300	25,800	27,900	23,250	26,350

バックセットによる加算額	シリンダーによる加算額 ※両シリンダー錠の場合2倍	扉厚による加算額 ※偏心取付の場合はお問い合わせください。	受座の種類による加算額	その他
• バックセット100mm……………600円	• V18(V) ……3,300円 • GV(GV) ……6,600円 • 7本ピン(Z) ……1,100円 • 6本ピン(P) ……GPと同価格	丸座の場合 • 50~83mm(トクアツNo.1)…3,000円 S1長座の場合 • 43~48,48~53mm……………1,100円	• 共通受座……………550円 • 対震受座……………2,300円 ※品番68,8を除く	• S1長座ステンレスヘアーライン(11S)…3,700円 • S1長座ステンレスブライト(12S) ……4,600円

## ホテルロック AH-9シリーズ (バックセット 76mm、GP、6本ピンシリンダー、扉厚36~43mmの価格)

本文 P.250,251

握りデザイン	材質	品番 略図 (キーはGPキー) 仕上 (仕上記号)	GP-AH-9*	GP-AH-9*	備考
			P (S1長座)	P (No.9長座)	
Q・Y・K型	ステンレス	ヘアーライン (11S)	21,000	21,000	<扉厚による加算額> • 43~48,48~53mm……………1,100円
		ブライト (12S)	26,800	26,800	
ヘアーライン (11S)		22,300	22,300		
ブライト (12S)		28,100	28,100		
ORB型		ブライト (12S)	30,400	30,400	
		B型	黄銅	ヘアーライン (21B)	
ブライト (22B)	30,400			30,400	

※各種の加算額は上記のAHシリーズの場合と同じです。

## アンチパニック錠 AHP-5\*,7\*

(バックセット 76mm、GP、6本ピンシリンダー、扉厚35~50mmの価格)

本文 P.231

## オフィス錠 AH-82,84,85\*

本文 P.232

(バックセット 76mm、GP、6本ピンシリンダー、扉厚35~50mmの価格)

握りデザイン	材質	品番 略図 (キーはGPキー) 仕上 (仕上記号)	GP-AHP-5*	GP-AHP-7*	GP-AH-82*,84*	GP-AH-85*
			P (玄関錠)	P (外縮錠)	P (プッシュボタン式)	P (ターンボタン式)
Q・Y・K型	ステンレス	ヘアーライン (11S)	17,350	16,300	19,250	19,250
		ブライト (12S)	21,950	20,900	23,850	23,850
ヘアーライン (11S)		18,650	17,600	—	—	
ブライト (12S)		23,250	22,200	—	—	
ORB型		ヘアーライン (11S)	20,950	19,900	—	—
		ブライト (12S)	25,550	24,500	—	—
B型	黄銅	ヘアーライン (21B)	22,050	21,000	—	—
		ブライト (22B)	25,550	24,500	—	—

※各種の加算額は上記のAHシリーズの場合と同じです。

# ケースロック シリーズ

## ケースロック AXFシリーズ (バックセット 64,76mm、GP,6本ピンシリンダー、扉厚29~43mmの価格)

本文 P.234,276,277

握玉デザイン	材質	品番 略図 (キーはGPキー) 仕上 (仕上記号)	AXF-1*	AXF-3*	AXF-4*	AXF-45*	GP-AXF-5*	GP-AXF-6*	GP-AXF-7*
			(空錠)	(内縮錠)	(間仕切錠)(エマーシル付)	(表示錠)(エマーシル付)	P(玄関錠)	P(両シリンダー錠)	P(外縮錠)
Q・Y・K型	ステンレス	ヘアーライン(11S)	11,400	12,000	13,450	13,450	13,700	15,100	13,150
		ブライト(12S)	16,000	16,600	18,050	18,050	18,300	19,700	17,750
ヘアーライン(11S)		12,700	13,300	14,750	14,750	15,000	16,400	14,450	
ブライト(12S)		17,300	17,900	19,350	19,350	19,600	21,000	19,050	
ORB型	ステンレス	ヘアーライン(11S)	15,000	15,600	17,050	17,050	17,300	18,700	16,750
		ブライト(12S)	19,600	20,200	21,650	21,650	21,900	23,300	21,350
B型	黄銅	ヘアーライン(21B)	16,100	16,700	18,150	18,150	18,400	19,800	17,850
		ブライト(22B)	19,600	20,200	21,650	21,650	21,900	23,300	21,350

シリンダーによる加算額 ※両シリンダー錠の場合2倍	扉厚による加算額 ※偏心取付の場合はお問い合わせください。	サムターンの種類による加算額	その他
<ul style="list-style-type: none"> <li>V18(V) .....3,300円</li> <li>GV(GV) .....6,600円</li> <li>7本ピン(Z) .....1,100円</li> <li>6本ピン(P) ...GPと同価格</li> <li>表示機能付NDシリンダー(各シリンダーに) ...8,700円</li> </ul>	<ul style="list-style-type: none"> <li>43~53mm(ア) .....1,100円</li> <li>53~83mm(トクアツNo.1) ...3,000円</li> </ul>	<ul style="list-style-type: none"> <li>TM型 .....1,650円</li> <li>TME, TMK型 .....2,200円</li> <li>TMB型 .....2,750円</li> </ul>	<ul style="list-style-type: none"> <li>サムターン用非常装置 .....5,400円</li> <li>45VFエマーシル .....1,400円</li> <li>AXF-33*は AXF-33*に .....950円</li> </ul>

# ケースロック シリーズ

## ケースロック ASシリーズ (バックセット 64,76mm、GP,6本ピンシリンダー、扉厚29~43mmの価格)

本文 P.235,276,277

握玉デザイン	材質	品番 略図 (キーはGPキー) 仕上 (仕上記号)	AS-1*	AS-3*	AS-4*	AS-45*	GP-AS-5*	GP-AS-6*	GP-AS-7*
			(空錠)	(内縮錠)	(間仕切錠)(エマーシル付)	(表示錠)(エマーシル付)	P(玄関錠)	P(両シリンダー錠)	P(外縮錠)
Q・Y・K型	ステンレス	ヘアーライン(11S)	6,100	6,700	8,150	8,150	8,400	9,800	7,850
		ブライト(12S)	10,700	11,300	12,750	12,750	13,000	14,400	12,450
ヘアーライン(11S)		7,400	8,000	9,450	9,450	9,700	11,100	9,150	
ブライト(12S)		12,000	12,600	14,050	14,050	14,300	15,700	13,750	
ORB型	ステンレス	ヘアーライン(11S)	9,700	10,300	11,750	11,750	12,000	13,400	11,450
		ブライト(12S)	14,300	14,900	16,350	16,350	16,600	18,000	16,050
B型	黄銅	ヘアーライン(21B)	10,800	11,400	12,850	12,850	13,100	14,500	12,550
		ブライト(22B)	14,300	14,900	16,350	16,350	16,600	18,000	16,050

シリンダーによる加算額 ※両シリンダー錠の場合2倍	扉厚による加算額 ※偏心取付の場合はお問い合わせください。	サムターンの種類による加算額	受座の種類による加算額	その他
<ul style="list-style-type: none"> <li>V18(V) .....3,300円</li> <li>GV(GV) .....6,600円</li> <li>7本ピン(Z) .....1,100円</li> <li>6本ピン(P) ...GPと同価格</li> <li>表示機能付シリンダー(ND)(各シリンダーに) ...8,700円</li> </ul>	<ul style="list-style-type: none"> <li>43~53mm(ア) .....1,100円</li> <li>53~83mm(トクアツNo.1) ...3,000円</li> </ul>	<ul style="list-style-type: none"> <li>TM型 .....1,650円</li> <li>TME, TMK型 .....2,200円</li> <li>TMB型 .....2,750円</li> </ul>	<ul style="list-style-type: none"> <li>可動受座 .....450円</li> <li>共通受座 .....550円</li> <li>対震受座 .....2,300円</li> </ul>	<ul style="list-style-type: none"> <li>サムターン用非常装置 .....5,400円</li> <li>45VFエマーシル .....1,400円</li> <li>AS-33*は AS-33*に .....950円</li> </ul>



# ケースロック シリーズ

## ケースロック HSシリーズ (バックセット 76mm、GP、6本ピンシリンダー、扉厚29~43mmの価格)

本文 P.236

握玉デザイン	品番 略図 (キーはGPキー)	材質 仕上 (仕上記号)	HS-3*	GP-HS-5*	GP-HS-6*	GP-HS-7*	備考
			(内縮錠)	P (玄関錠)	P (両シリンダー錠)	P (外縮錠)	
Q・Y・K型	ステンレス	ヘアライン (11S)	15,100	16,800	18,200	16,250	
		ブライト (12S)	19,700	21,400	22,800	20,850	
B・S・P型	ステンレス	ヘアライン (11S)	16,400	18,100	19,500	17,550	
		ブライト (12S)	21,000	22,700	24,100	22,150	
B型	黄銅	ヘアライン (21B)	19,800	21,500	22,900	20,950	
		ブライト (22B)	23,300	25,000	26,400	24,450	

シリンダーによる加算額 ※両シリンダー錠の場合2倍	扉厚による加算額 ※偏心取付の場合はお問い合わせください。	受座の種類による加算額	その他
<ul style="list-style-type: none"> <li>V18(V) .....3,300円</li> <li>GV(GV) .....6,600円</li> <li>7本ピン(Z) .....1,100円</li> <li>6本ピン(P) ... GPと同価格</li> </ul>	<ul style="list-style-type: none"> <li>43~53mm(A) .....1,100円</li> <li>53~83mm(トクアツNo.1) ... 3,000円</li> </ul>	<ul style="list-style-type: none"> <li>共通受座 .....550円</li> </ul>	<ul style="list-style-type: none"> <li>サムターン用非常装置 .....5,400円</li> </ul>

## ケースロック型自動施錠錠 HST, HSTPシリーズ (バックセット 76mm、GP、6本ピンシリンダー、扉厚29~43mmの価格)

本文 P.237,264

握玉デザイン	品番 略図 (キーはGPキー)	材質 仕上 (仕上記号)	HST-3*	GP-HST-5*	GP-HST-6*	GP-HST-7*	GP-HSTP-7*	備考
			(内縮錠)	P (玄関錠)	P (両シリンダー錠)	P (外縮錠)	P (アンチパニック外縮錠)	
Q・Y・K型	ステンレス	ヘアライン (11S)	17,600	19,300	20,700	18,750	20,300	
		ブライト (12S)	22,200	23,900	25,300	23,350	24,900	
B・S・P型	ステンレス	ヘアライン (11S)	18,900	20,600	22,000	20,050	21,600	
		ブライト (12S)	23,500	25,200	26,600	24,650	26,200	
B型	黄銅	ヘアライン (21B)	22,300	24,000	25,400	23,450	25,000	
		ブライト (22B)	25,800	27,500	28,900	26,950	28,500	

※各種の加算額は上記のHSシリーズの場合と同じです。

## ケースロック型 アンチパニック錠 HSPシリーズ (バックセット 76mm、GP、6本ピンシリンダー、扉厚29~43mmの価格)

本文 P.236

握玉デザイン	品番 略図 (キーはGPキー)	材質 仕上 (仕上記号)	HSP-3*	GP-HSP-5*	GP-HSP-6*	GP-HSP-7*	備考
			(内縮錠)	P (玄関錠)	P (両シリンダー錠)	P (外縮錠)	
Q・Y・K型	ステンレス	ヘアライン (11S)	19,150	20,850	22,250	20,300	
		ブライト (12S)	23,750	25,450	26,850	24,900	
B・S・P型	ステンレス	ヘアライン (11S)	20,450	22,150	23,550	21,600	
		ブライト (12S)	25,050	26,750	28,150	26,200	
B型	黄銅	ヘアライン (21B)	23,850	25,550	26,950	25,000	
		ブライト (22B)	27,350	29,050	30,450	28,500	

※各種の加算額は上記のHSシリーズの場合と同じです。

# インテグラル錠 シリーズ

## インテグラル錠 UCシリーズ(握玉:Q,Y,K,B型) (バックセット 57,64,83,100mm, GP,6本ピンシリンダー、扉厚25~43mmの価格) 本文 P.290~293

バックセット 57mm・64mm 83mm 100mm	握玉 Y型 B型	材質 ステンレス 黄銅	略図 (※はGP型)	品番	UC-1*	UC-3*	UC-45*	GP-UC-5*	GP-UC-6*	GP-UC-7*
				仕上 (仕上記号)	(空錠)	(内締錠)	(表示錠)(エマーシル付) ※握玉はQ,K型のみ	(玄関錠)	(両シリンダー錠)	(外締錠)
57mm・64mm	Y型	ステンレス	略図	ヘアーライン(11S)	5,000	5,800	6,350	6,950	8,700	6,950
				ブライト(12S)	8,150	8,950	9,500	10,100	11,850	10,100
	B型	ステンレス	略図	ヘアーライン(11S)	6,300	7,100	—	8,250	10,000	8,250
				ブライト(12S)	9,450	10,250	—	11,400	13,150	11,400
	B型	黄銅	略図	ヘアーライン(21B)	9,050	9,850	—	11,000	12,750	11,000
				ブライト(22B)	12,550	13,350	—	14,500	16,250	14,500
83mm	Y型	ステンレス	略図	ヘアーライン(11S)	5,200	6,000	6,550	7,150	8,900	7,150
				ブライト(12S)	8,350	9,150	9,700	10,300	12,050	10,300
	B型	ステンレス	略図	ヘアーライン(11S)	6,500	7,300	—	8,450	10,200	8,450
				ブライト(12S)	9,650	10,450	—	11,600	13,350	11,600
	B型	黄銅	略図	ヘアーライン(21B)	9,250	10,050	—	11,200	12,950	11,200
				ブライト(22B)	12,750	13,550	—	14,700	16,450	14,700
100mm	Y型	ステンレス	略図	ヘアーライン(11S)	5,600	6,400	6,950	7,550	9,300	7,550
				ブライト(12S)	8,750	9,550	10,100	10,700	12,450	10,700
	B型	ステンレス	略図	ヘアーライン(11S)	6,900	7,700	—	8,850	10,600	8,850
				ブライト(12S)	10,050	10,850	—	12,000	13,750	12,000
	B型	黄銅	略図	ヘアーライン(21B)	9,650	10,450	—	11,600	13,350	11,600
				ブライト(22B)	13,150	13,950	—	15,100	16,850	15,100

(注)GP,V18,GVシリンダーは、Q11,B11ノブにのみ装着可能です。

シリンダーによる加算額 ※両シリンダー錠の場合2倍	扉厚による加算額 ※偏心取付の場合はお問い合わせください。	受座、フロントの種類による加算額	その他
<ul style="list-style-type: none"> <li>V18(V)(Q11S,B11Sノブのみ) ……3,300円</li> <li>GV(GV)(Q11S,B11Sノブのみ) ……6,600円</li> <li>7本ピン(Z) ……1,100円</li> <li>6本ピン(P) ……GPと同価格</li> </ul>	<ul style="list-style-type: none"> <li>43~53mm(A) ……1,100円</li> <li>53~83mm(トクアツNo.1) ……3,000円</li> </ul>	<ul style="list-style-type: none"> <li>可動受座 ……450円</li> <li>共通受座 ……550円</li> <li>ガードプレート付フロント(L型フロント) ……550円</li> </ul>	<ul style="list-style-type: none"> <li>ノブ用非常装置 ……4,750円</li> <li>レントゲン室用鉛プレート付 ……8,100円</li> </ul>

## インテグラル錠 UCシリーズ(握玉:E型) (バックセット 57,64,83,100mm, 5本ピンシリンダー、扉厚25~43mmの価格) 本文 P.290~293

バックセット 57mm・64mm 83mm 100mm	握玉 E型	材質 ステンレス	略図	品番	UC-1*	UC-3*	UC-45*	N-UC-5*	N-UC-6*	N-UC-7*
				仕上 (仕上記号)	(空錠)	(内締錠)	(表示錠)(エマーシル付)	(玄関錠)	(両シリンダー錠)	(外締錠)
57mm・64mm	E型	ステンレス	略図	ヘアーライン(11S)	4,000	4,800	5,350	5,950	7,700	5,950
				ヘアーライン(11S)	4,200	5,000	5,550	6,150	7,900	6,150
83mm	E型	ステンレス	略図	ヘアーライン(11S)	4,600	5,400	5,950	6,550	8,300	6,550

(注)E型ノブは5本ピンシリンダーのみです。扉厚や受座の加算額は上記のUCの場合と同じです。

## インテグラル錠 UC 取替用玉座セット (GP,6本ピンシリンダー、Q型ノブの価格) 本文 P.294

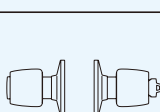
略図	品番	ノブデザイン	材質・仕上	価格	備考
	GP-UC-5Q トリカエタマザセットGM (ゴールUC、美和HM本体に対応)	Q型	ステンレス・ヘアーライン	6,450	<シリンダーによる加算額> ・V18シリンダー ……3,300円 ・GVシリンダー ……6,600円 ・7本ピンシリンダー ……1,100円
	P-UC-5Q トリカエタマザセットM (美和HM本体にのみ対応)			6,050	

# インテグラル錠 シリーズ

## インテグラル錠 Gシリーズ(握玉:Q,Y,K,B型) (バックセット 64,100mm, GP,6本ピンシリンダー、扉厚25~43mmの価格)

本文 P.295,296

バックセット	握玉デザイン	材質	品番 略図 (※はGP※)	G-1*	G-3*	G-45*	GP-G-5*	GP-G-6*	GP-G-7*
				(空錠)	(内締錠)	(表示錠)(エマーシル付) ※握玉はQ,K型のみ	(玄関錠)	(両シリンダー錠)	(外締錠)
64 mm	Q型	ステンレス	仕上 (仕上記号)						
			ヘアーライン (11S)	4,300	5,100	5,650	6,250	8,000	6,250
	ブライト (12S)	7,450	8,250	8,800	9,400	11,150	9,400		
	B型	ステンレス	ヘアーライン (11S)	5,600	6,400	—	7,550	9,300	7,550
			ブライト (12S)	8,750	9,550	—	10,700	12,450	10,700
	B型	黄銅	ヘアーライン (21B)	8,350	9,150	—	10,300	12,050	10,300
ブライト (22B)			11,850	12,650	—	13,800	15,550	13,800	
100 mm	Q型	ステンレス	ヘアーライン (11S)	4,900	5,700	6,250	6,850	8,600	6,850
			ブライト (12S)	8,050	8,850	9,400	10,000	11,750	10,000
	B型	ステンレス	ヘアーライン (11S)	6,200	7,000	—	8,150	9,900	8,150
			ブライト (12S)	9,350	10,150	—	11,300	13,050	11,300
	B型	黄銅	ヘアーライン (21B)	8,950	9,750	—	10,900	12,650	10,900
			ブライト (22B)	12,450	13,250	—	14,400	16,150	14,400

(注)GP,V18,GVシリンダーは、Q11,B11ノブにのみ装着可能です。

シリンダーによる加算額 ※両シリンダー錠の場合2倍	扉厚による加算額 ※偏心取付の場合お問い合わせください。	その他
<ul style="list-style-type: none"> <li>V18(V)(Q11S,B11Sノブのみ) …3,300円</li> <li>GV(GV)(Q11S,B11Sノブのみ) …6,600円</li> <li>7本ピン(Z) …1,100円</li> <li>6本ピン(P) …GPと同価格</li> </ul>	<ul style="list-style-type: none"> <li>43~53mm(ア) …1,100円</li> <li>53~83mm(トクアツNo.1) …3,000円</li> </ul>	<ul style="list-style-type: none"> <li>ノブ用非常装置 …4,750円</li> </ul>

## インテグラル錠 Gシリーズ(握玉:E型) (バックセット 64,100mm, 5本ピンシリンダー、扉厚25~43mmの価格)

本文 P.295,296

バックセット	握玉デザイン	材質	品番 略図	G-1*	G-3*	G-45*	N-G-5*	N-G-6*	N-G-7*
				(空錠)	(内締錠)	(表示錠)(エマーシル付)	(玄関錠)	(両シリンダー錠)	(外締錠)
64 mm	E型	ステンレス	シリンダー (記号)						
100 mm	E型	ステンレス	5本ピン (N)	3,300	4,100	4,650	5,250	7,000	5,250
100 mm	E型	ステンレス	5本ピン (N)	3,900	4,700	5,250	5,850	7,600	5,850

シリンダーによる加算額	扉厚による加算額 ※偏心取付の場合お問い合わせください。	その他
<ul style="list-style-type: none"> <li>E型ノブは5本ピンシリンダーのみです。</li> </ul>	<ul style="list-style-type: none"> <li>43~53mm(ア) …1,100円</li> <li>53~83mm(トクアツNo.1) …3,000円</li> </ul>	<ul style="list-style-type: none"> <li>ノブ用非常装置 …4,750円</li> </ul>

## インテグラル錠 Gシリーズ(握玉:N型) (バックセット 64,100mm, SP5本ピンシリンダー、扉厚22~42mmの価格)

本文 P.295,296

バックセット	握玉デザイン	材質	品番 略図	G-1*	G-3*	S-G-5*	備考
				(空錠)	(内締錠)	(玄関錠)	
64 mm	N型	ステンレス	シリンダー (記号)				<ul style="list-style-type: none"> <li>N型ノブはSP5本ピンシリンダーのみです。</li> <li>ノブ用非常装置による加算 …4,750円</li> </ul>
100 mm	N型	ステンレス	SP5本ピン (S)	2,450	2,700	3,400	
100 mm	N型	ステンレス	SP5本ピン (S)	3,050	3,300	4,000	

# 円筒錠 シリーズ

## 円筒錠(ユニロック) UHシリーズ (バックセット 60,70,89,127mm、6本ピンシリンダー、扉厚34~50mmの価格)

本文 P.252,304,305

バックセット	押ボタサイヤン	材質	仕上 (仕上記号)	品番	UH-1*	UH-3*	UH-4*	P-UH-5*	P-UH-6*	P-UH-7*	P-UH-8*	P-UH-9*
				略図	(空錠)	(内締錠)	(間仕切錠)(エマーシル付)	(玄関錠)	(両シリンダー錠)	(外締錠)	(自動施錠錠)	(ホテルロック)
60mm・70mm	Y型	ステンレス	ヘアーライン(11S)	10,650	12,550	12,550	14,500	17,050	15,400	14,500	18,200	
			ブライト(12S)	14,450	16,350	16,350	18,300	20,850	19,200	18,300	22,000	
	B型	ステンレス	ヘアーライン(11S)	12,000	13,900	13,900	15,850	18,400	16,750	15,850	19,550	
			ブライト(12S)	15,800	17,700	17,700	19,650	22,200	20,550	19,650	23,350	
	B型	黄銅	ヘアーライン(21B)	14,800	16,700	16,700	18,650	21,200	19,550	18,650	22,350	
			ブライト(22B)	18,600	20,500	20,500	22,450	25,000	23,350	22,450	26,150	
89mm・127mm	Y型	ステンレス	ヘアーライン(11S)	11,150	13,050	13,050	15,000	17,550	15,900	15,000	18,700	
			ブライト(12S)	14,950	16,850	16,850	18,800	21,350	19,700	18,800	22,500	
	B型	ステンレス	ヘアーライン(11S)	12,500	14,400	14,400	16,350	18,900	17,250	16,350	20,050	
			ブライト(12S)	16,300	18,200	18,200	20,150	22,700	21,050	20,150	23,850	
	B型	黄銅	ヘアーライン(21B)	15,300	17,200	17,200	19,150	21,700	20,050	19,150	22,850	
			ブライト(22B)	19,100	21,000	21,000	22,950	25,500	23,850	22,950	26,650	

## 円筒錠(ユニロック) USシリーズ (バックセット 50,57,60,64,70,89,127mm、6本ピンシリンダー(Q,Y,K,B型ノブ)、5本ピンシリンダー(E,F型ノブ)、扉厚30~45mmの価格)

本文 P.306,307

バックセット	押ボタサイヤン	材質	仕上 (仕上記号)	品番	US-1*	US-4*	P-US-5*	P-US-6*	P-US-7*	P-US-8*
				略図	(空錠)	(間仕切錠)(エマーシル付)	(玄関錠)	(両シリンダー錠)	(外締錠)	(自動施錠錠)
50mm・57mm・60mm・64mm・70mm	Y型	ステンレス	ヘアーライン(11S)	6,550	7,500	10,000	11,900	10,500	10,000	
			ブライト(12S)	10,350	11,300	13,800	15,700	14,300	13,800	
	B型	ステンレス	ヘアーライン(11S)	7,900	8,850	11,350	13,250	11,850	11,350	
			ブライト(12S)	11,700	12,650	15,150	17,050	15,650	15,150	
	B型	黄銅	ヘアーライン(21B)	10,700	11,650	14,150	16,050	14,650	14,150	
			ブライト(22B)	14,500	15,450	17,950	19,850	18,450	17,950	
E型	ステンレス	ヘアーライン(11S)	3,650	4,600	(N-US-5*) 5,700	(N-US-6*) 8,400	(N-US-7*) 6,250	(N-US-8*) 5,700		
		ブライト(12S)	7,050	8,000	10,500	12,400	11,000	10,500		
89mm・127mm	Y型	ステンレス	ヘアーライン(11S)	7,050	8,000	10,500	12,400	11,000	10,500	
			ブライト(12S)	10,850	11,800	14,300	16,200	14,800	14,300	
	B型	ステンレス	ヘアーライン(11S)	8,400	9,350	11,850	13,750	12,350	11,850	
			ブライト(12S)	12,200	13,150	15,650	17,550	16,150	15,650	
	B型	黄銅	ヘアーライン(21B)	11,200	12,150	14,650	16,550	15,150	14,650	
			ブライト(22B)	15,000	15,950	18,450	20,350	18,950	18,450	
E型	ステンレス	ヘアーライン(11S)	4,150	5,100	(N-US-5*) 6,200	(N-US-6*) 8,900	(N-US-7*) 6,750	(N-US-8*) 6,200		

### ●UHシリーズの加算額

シリンダーによる加算額 ※両シリンダー錠の場合2倍	扉厚による加算額 ※偏心取付の場合はお問い合わせください。
<ul style="list-style-type: none"> <li>7本ピン(Z) ……1,100円</li> </ul>	<ul style="list-style-type: none"> <li>30~34mm(トクハNo.1) ……4,400円</li> <li>50~60mm(トクアツNo.1) ……3,000円</li> </ul>

### ●USシリーズの加算額

シリンダーによる加算額 ※両シリンダー錠の場合2倍	扉厚による加算額 ※偏心取付の場合はお問い合わせください。	その他
<ul style="list-style-type: none"> <li>7本ピン(Z) ……1,100円</li> </ul> <small>(注) (Q、Y、K、B型ノブの場合のみ) (E、F型ノブは5本ピンのみ)</small>	<ul style="list-style-type: none"> <li>25~30mm(H) ……550円</li> <li>45~60mm(A) ……1,100円</li> </ul>	<ul style="list-style-type: none"> <li>ノブ用非常装置 ……4,750円</li> </ul>

# 円筒錠 シリーズ

## 円筒錠(ユニロック) ULWシリーズ (バックセット 50,60,64,70,89,127mm、ウエハーシリンダー、扉厚27~37mmの価格) 本文 P.308,309

バックセット mm	握りモザイク デザイン	材質	仕上 (仕上記号)	略図	品番	ULW-1*	ULW-1*BL	ULW-4*	ULW-4*BL	ULW-49*	ULW-49*BL	ULW-5*
					(空錠)	BL型(空錠)	(間仕切錠)(エマーシル付)	BL型(間仕切錠)(エマーシル付)	(間仕切錠)(工専用キー付)	BL型(間仕切錠)(工専用キー付)	(シリンダー錠)	
50 mm ・ 60 mm	E型	ステンレス	ヘアライン (11S)			3,050	B/s60mmのみ 3,300	3,600	B/s60mmのみ 4,000	4,650	B/s60mmのみ 5,050	4,200
			丸座 ブロンズ (51)			10,750	—	11,300	—	—	—	11,900
64 mm ・ 70 mm	E型	ステンレス	ヘアライン (11S)			3,050	B/s64mmのみ 3,300	3,600	B/s64mmのみ 4,000	4,650	—	4,200
			丸座 ブロンズ (51)			10,750	—	11,300	—	—	—	11,900
89 mm ・ 127 mm	E型	ステンレス	ヘアライン (11S)			3,550	B/s89mmのみ 3,800	4,100	B/s89mmのみ 4,500	5,150	B/s89mmのみ 5,550	4,700
			丸座 ブロンズ (51)			11,250	—	11,800	—	—	—	12,400

• 扉厚による加算額は25~27mm(H)……550円です。



# 面付箱錠 シリーズ※面付型のプッシュプル錠PXMK,PZMKもあります。(P.757,758参照)

## 面付箱錠 MXシリーズ(GP,6本ピンシリンダー、扉厚35~40mmの価格)

本文 P.318

略図 (キーはGPキー)	品番	ハンドル(仕上)	価格	備考
室内側 室外側 	GP P-MXK (R,L)	ノブ (ステンレスヘアーライン)	7,800	勝手の区別があります。 ● R型…右吊元外開き ● L型…左吊元外開き
	GP P-MXL (R,L)	NU型レバー (ステンレスヘアーライン)	10,300	
		DU型レバー (ステンレスヘアーライン)	13,650	
	GP P-MXT (R,L)	室外側 サムピースハンドル (アンティークプラス仕上)  室内側 レバーハンドル (アンティークプラス仕上)	26,000	

- ゴールド(260)仕上は2,800円、アンバー(80)仕上は2,200円加算されます。なお、MXLのTME型防犯サムターンは2,200円加算されます。
- シリンダーの加算額は V18…3,300円、GV…6,600円、7本ピン…1,100円です。(※6本ピン(P)…GPと同価格です。)

## レバーハンドル型面付箱錠 L435 (GP,6本ピンシリンダー、扉厚36~40mmの価格)

本文 P.320

略図 (キーはGPキー)	品番	扉の開き勝手	ハンドル(仕上)	価格	備考
室内側 室外側 	GP P-L435-NU (R,L)	外開き用	NU型レバー (ステンレスヘアーライン)	12,000	勝手の区別があります。 ● R型…右吊元外開き ● UR型…右吊元内開き ● L型…左吊元外開き ● UL型…左吊元内開き
	GP P-L435-NU (UR,UL)	内開き用		12,600	
	GP P-L435-DU (R,L)	外開き用	DU型レバー (ステンレスヘアーライン)	13,900	
	GP P-L435-DU (UR,UL)	内開き用		14,500	

- シリンダーの加算額は V18…3,300円、GV…6,600円、7本ピン…1,100円です。(※6本ピン(P)…GPと同価格です。)

## 面付箱錠 4350, 4350Z (偏心握玉) (GP,6本ピンシリンダー、扉厚36~40mmの価格)

本文 P.319

略図 (キーはGPキー)	品番	扉の開き勝手	ハンドル(仕上)	価格	備考
室内側 室外側 	GP P-4350 (R,L)	外開き用	ノブ (ステンレスヘアーライン)	6,400	勝手の区別があります。 ● R型…右吊元外開き ● UR型…右吊元内開き ● L型…左吊元外開き ● UL型…左吊元内開き
	GP P-4350 (UR,UL)	内開き用		7,000	
	GP P-4350Z (R,L)	外開き用	偏心型ノブ (ステンレスヘアーライン)	7,450	
	GP P-4350Z (UR,UL)	内開き用		8,050	

- シリンダーの加算額は V18…3,300円、GV…6,600円、7本ピン…1,100円です。(※6本ピン(P)…GPと同価格です。)

## ウォーターロック (日本消防設備安全センター性能評定品) L435WL (レバーハンドル), 4350WL (握玉) (GP,6本ピンシリンダー、扉厚36mm,40mmの価格)

本文 P.321,398



略図 (キーはGPキー)	品番	扉の開き勝手	ハンドル(仕上)	価格	備考
室内側 室外側 	ウォーターロック GP P-L435WL (R,L)	外開き専用	NU型レバーハンドル (ステンレスヘアーライン)	49,000	● 扉厚は36mm,40mmです。 ● 勝手の区別があります。 (● R型…右吊元外開き, L型…左吊元外開き) ● 特注でサムターンの非常カバ付もあります。 価格は10,000円のアップとなります。
			DU型レバーハンドル (ステンレスヘアーライン)	50,900	
	ウォーターロック GP P-4350WL (R,L)	外開き専用	ノブ (ステンレスヘアーライン)	43,400	

- ※特注仕様の4350DWL(本籍)の価格は4350WL(握玉)と同額です。
- シリンダーの加算額は V18…3,300円、GV…6,600円、7本ピン…1,100円です。(※6本ピン(P)…GPと同価格です。)

# 面付箱錠、面付本締錠 シリーズ

## 面付箱錠 5350/5371 シリーズ (GP,6本ピンシリンダー、扉厚28~44mmの価格)

本文 P.322

略図 (キーはGPキー)	品番	扉の開き勝手	ハンドル(仕上)	価格	備考
室内側 室外側 	<b>GP-5350</b>	外開き用	ノブ (ステンレスヘアールイン)	<b>8,100</b>	<ul style="list-style-type: none"> <li>左右勝手共用</li> <li>V18シリンダーは3,300円加算。</li> <li>GVシリンダーは6,600円加算。</li> <li>7本ピンシリンダーは1,100円加算。</li> <li>6本ピン(P)…GPと同価格です。</li> </ul>
	<b>P-5371</b>	内開き用		<b>9,100</b>	<ul style="list-style-type: none"> <li>左右勝手共用</li> <li>7本ピンシリンダーは1,100円加算。</li> </ul> ※GP,V18,GVシリンダーはできません。

## 面付本締錠 MH シリーズ (V18シリンダー、扉厚30~50mmの価格)

本文 P.323

略図 (キーはV18キー)	品番	仕上	価格	備考
室内側 室外側 	<b>V-MH-5</b>	シルバー(364) ゴールド(269) ブラック(8800) アンバー(80)(注)	<b>15,100</b>	<ul style="list-style-type: none"> <li>GVシリンダーの加算額は3,300円。</li> <li>扉厚50~70mmの加算額は1,100円。</li> <li>防犯サムターン(TME, TMK型)の加算額は1,100円です。</li> </ul> ※GP,6本ピン,7本ピンシリンダーはありません。 (注)アンバー(80)仕上は受注生産となります。

## 面付本締錠 MDU シリーズ (※6本ピン(P)…GPと同価格です。)

本文 P.324

略図 (キーはGPキー)	品番	シリンダー	価格	扉厚
室内側 室外側 	<b>GP-MDU-5</b>	GP,6本ピンシリンダー	<b>5,700</b>	<12mmカラーを使用の場合> <ul style="list-style-type: none"> <li>24~27・27~34・34~41mm(ライナーを使用)</li> <li>30~36・36~43・43~50mm(ライナー無し)</li> </ul>
	<b>Z-MDU-5</b>	7本ピンシリンダー	<b>6,800</b>	
	<b>V-MDU-5</b>	V18シリンダー	<b>9,000</b>	<埋め込みカラーを使用> <ul style="list-style-type: none"> <li>35~38・38~45・45~52mm(ライナーを使用)</li> <li>41~47・47~54・54~61mm(ライナー無し)</li> </ul>
	<b>GV-MDU-5</b>	GVシリンダー	<b>12,300</b>	

• MDU-7はMDU-5に600円加算されます。

## 面付本締錠 MD シリーズ (SP5本ピンシリンダー、扉厚23~40mmの価格)

本文 P.324

略図	品番	シリンダー	価格	備考
室内側 室外側 	<b>MD-3</b>	-	<b>3,050</b>	※MK装置、その他のキーシステムはできません。
	<b>S-MD-5</b>	SP5本ピンシリンダー	<b>4,350</b>	

• MD-7はMD-5に600円加算されます。

## 面付本締錠 MS シリーズ (SP5本ピンシリンダー、扉厚23~31mmの価格)

本文 P.325

略図	品番	シリンダー	価格	備考
室内側 室外側 	<b>MS-3</b>	-	<b>1,470</b>	<ul style="list-style-type: none"> <li>別売で取付位置調整用のライナーもあります。(t 2.5mm 1枚500円)</li> </ul> ※MK装置、その他のキーシステムはできません。
	<b>S-MS-5</b>	SP5本ピンシリンダー	<b>2,600</b>	

# 本締錠 シリーズ

## ケースロック型本締錠 **LDK** (鍵付デッド), **LD** (標準デッド) シリーズ (バックセット64mm, 76mm, GP, 6本ピンシリンダー、扉厚29~43mmの価格) 本文 P.341

略図 (キーはGPキー)		品番	価格		備考
LDK (鍵付デッド)	LD (標準デッド)		バックセット64mm	バックセット76mm	
室内側 	室外側 	<b>LDK-3</b> (内締錠)	5,500	5,900	〈両側サムターン LD-33の加算額〉 • LD-33はLD-3に950円加算
		<b>LD-3</b> (内締錠)	4,800	5,200	
—		<b>LD-4</b> (表示ナシ) <b>LD-45</b> (表示付) (間仕切錠)	6,250	6,650	〈仕上による加算額〉 • ステンレスブライト(12S) ……2,200円 • コーティングアンバー(80S) ……1,400円 • アルマイトゴールド(23A) ……1,400円 • 黄銅ヘアライン(21B) ……1,400円 • 黄銅ブライト(22B) ……3,300円 (品番3, 7の場合1/2です。)
		<b>GP-LDK-5</b> <b>P</b> (玄関錠)	7,200	7,600	
		<b>GP-LD-5</b> <b>P</b> (玄関錠)	6,500	6,900	
		<b>GP-LDK-6</b> <b>P</b> (両シリンダー錠)	8,600	9,000	
		<b>GP-LD-6</b> <b>P</b> (両シリンダー錠)	7,900	8,300	
		<b>GP-LDK-7</b> <b>P</b> (外締錠)	6,650	7,050	
		<b>GP-LD-7</b> <b>P</b> (外締錠)	5,950	6,350	

シリンダーによる加算額 ※両シリンダー錠の場合2倍	扉厚による加算額 ※偏心取付の場合はお問い合わせください。	サムターンの種類による加算額	受座の種類による加算額	その他
<ul style="list-style-type: none"> <li>• V18(V) ……3,300円</li> <li>• GV(GV) ……6,600円</li> <li>• 7本ピン(Z) ……1,100円</li> <li>• 6本ピン(P) ……GPと同価格</li> <li>• 表示機能付(ND)シリンダー (各シリンダーに) ……8,700円</li> </ul>	<ul style="list-style-type: none"> <li>• 43~53mm(ア) ……1,100円</li> <li>• 53~83mm(トクアツNo.1) ……3,000円</li> </ul>	<ul style="list-style-type: none"> <li>• TM型 ……1,650円</li> <li>• TME, TMK型 ……2,200円</li> <li>• TMB型 ……2,750円</li> </ul>	<ul style="list-style-type: none"> <li>• 対震受座 ……2,300円</li> </ul>	<ul style="list-style-type: none"> <li>• サムターン用非常装置 ……5,400円</li> <li>• 45VFエマーシル ……1,400円</li> </ul>

## ケースロック型本締錠 **HD** シリーズ (GP, 6本ピンシリンダー、扉厚29~43mmの価格) 本文 P.342

略図 (キーはGPキー)	品番	バックセット 38,51,64mm	バックセット 76mm	備考
室内側 	<b>HD-3</b> (内締錠)	4,800	5,200	〈両側サムターン HD-33の加算額〉 • HD-33はHD-3に950円加算
	<b>HD-4</b> (表示ナシ) <b>HD-45</b> (表示付) (間仕切錠)	6,250	6,650	
	<b>GP-HD-5</b> <b>P</b> (玄関錠)	6,500	6,900	〈仕上による加算額〉 • ステンレスブライト(12S) ……2,200円 • コーティングアンバー(80S) ……1,400円 • アルマイトゴールド(23A) ……1,400円 • 黄銅ヘアライン(21B) ……1,400円 • 黄銅ブライト(22B) ……3,300円 (品番3, 7の場合1/2です。)
	<b>GP-HD-6</b> <b>P</b> (両シリンダー錠)	7,900	8,300	〈45VFエマーシルの加算額〉 • 45VFエマーシル ……1,400円
	<b>GP-HD-7</b> <b>P</b> (外締錠)	5,950	6,350	
	<b>GP-HDFU-7</b> (注) <b>P</b> (封印錠)	(扉厚は33~40mm) 23,250		23,650 (バックセットは64mmと76mmのみです。)

※各種の加算額は上記のLDK, LDシリーズと同じです。  
(注)HDFUのシリンダーはGP, V18シリンダーおよび6本ピン, 7本ピンシリンダーで、GVシリンダーはありません。

# 本締錠 シリーズ

(鎌付デッド)

## ケースロック型本締錠 SKシリーズ (バックセット64mm, GP,6本ピンシリンダー、扉厚31~43mmの価格です。)

本文 P.343

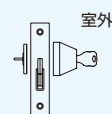
略図 (キーはGPキー)	品番	価格	備考
	<b>GP-SK-5</b> P (玄関錠)	5,100	<シリンダーの加算額> ● 7本ピン…1,100円、V18…3,300円、GV…6,600円 <扉厚による加算額> ● 43~53mm(ア)…1,100円、53~83mm(トクアツNo.1)…3,000円

(鎌付デッド)

## ケースロック型本締錠 DKDシリーズ (バックセット32,38mm, GP,6本ピンシリンダー、扉厚28~43mmの価格)

本文 P.344

略図 (キーはGPキー)	品番	価格	備考
	<b>GP-DKD-5</b> P (玄関錠)	6,350	<シリンダーの加算額> ● 7本ピン…1,100円、V18…3,300円、GV…6,600円

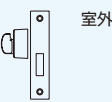
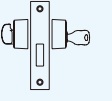
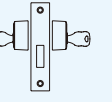
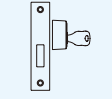

## ケースロック型本締錠 1502/1503シリーズ (GP,6本ピンシリンダー、扉厚25~48mmの価格)

本文 P.346

略図 (キーはGPキー)	品番	1502(バックセット25mm) 1503(バックセット32mm)	価格	備考
	<b>1502-3</b> <b>1503-3</b> (内締錠)		3,900	<シリンダーによる加算額>(品番6の場合2倍です。) ● V18…3,300円、GV…6,600円、7本ピン…1,100円 ● 6本ピン(P)…GPと同価格です
	<b>GP-1502/1503-5</b> P (玄関錠)		5,600	<扉厚による加算額> ● 48~58mm(ア)…………… 1,100円 ● 58~88mm(トクアツNo.1)… 3,000円
	<b>GP-1502/1503-6</b> P (両シリンダー錠)		7,000	<仕上による加算額> ● ステンレスブライト(12S) … 2,200円 ● コーティングアンバー(80) … 1,400円 ● 黄銅ヘアライン(21B) … 1,400円 ● 黄銅ブライト(22B) … 3,300円 (品番3,7の場合1/2です。)
	<b>GP-1502/1503-7</b> P (外締錠)		5,050	

## ケースロック型本締錠 LXDシリーズ (バックセット32,38,51,64mm, GP,6本ピンシリンダー、扉厚29~43mmの価格)

本文 P.346

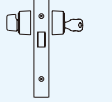
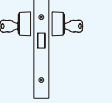
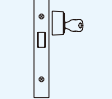
略図 (キーはGPキー)	品番	価格	備考	
	<b>LXD-3</b> (内締錠)		4,800	<シリンダーによる加算額>(品番6の場合2倍です。) ● V18…3,300円、GV…6,600円、7本ピン…1,100円 ● 6本ピン(P)…GPと同価格です
	<b>LXD-4</b> (表示ナシ) <b>LXD-45</b> (表示付) (間仕切錠)		6,250	<両側サムターン LXD-33の加算額> ● LXD-33はLXD-3に950円加算
	<b>GP-LXD-5</b> P (玄関錠)		6,500	<45VFエマーシルの加算額> ● 45VFエマーシル…………… 1,400円
	<b>GP-LXD-6</b> P (両シリンダー錠)		7,900	<仕上による加算額> ● ステンレスブライト(12S) … 2,200円 ● コーティングアンバー(80) … 1,400円 ● 黄銅ヘアライン(21B) … 1,400円 ● 黄銅ブライト(22B) … 3,300円 (品番3,7の場合1/2です。)
	<b>GP-LXD-7</b> P (外締錠)		5,950	

※各種の加算額はLDK,LDシリーズの場合と同じです。(P.782参照)

# 本締錠 シリーズ

## ケースロック型本締錠 CGTシリーズ (バックセット51mm、GP、6本ピンシリンダー、扉厚は35~38・38~45mmの価格)

本文 P.347

略図 (キーはGPキー)	品番	価格	備考
	<b>CGT-3</b> (内締錠)	<b>8,300</b>	<シリンダーによる加算額> ● V18 ……3,300円 ● GV ……6,600円 ● 7本ピン…1,100円 ● 6本ピン(P)…GPと同価格です。 (品番6の場合2倍です。)
	<b>GP-CGT-5</b> (玄関錠)	<b>10,200</b>	<両側サムターン CGT-33の加算額> ● CGT-33はCGT-3に1,450円加算
	<b>GP-CGT-6</b> (両シリンダー錠)	<b>11,500</b>	<仕上による加算額> ● ステンレスブライト(12S) …2,200円 ● コーティングアンバー(80) …1,400円 ● コーティングゴールド(269)…1,400円 (品番3, 7の場合1/2です。)
	<b>GP-CGT-7</b> (外締錠)	<b>9,650</b>	<扉厚による加算額> ● 45~55mmで1,100円です。 ● 55~65mm, 65~75mmで3,000円です。

## ケースロック型本締錠 AHDシリーズ (GP、6本ピンシリンダー、扉厚は35~50mmの価格)

本文 P.347

略図 (キーはGPキー)	品番	AHD		備考
		バックセット76mm	バックセット100mm	
	<b>AHD-3</b> (内締錠)	<b>9,000</b>	<b>9,600</b>	
	<b>GP-AHD-5</b> (玄関錠)	<b>11,550</b>	<b>12,150</b>	
	<b>GP-AHD-6</b> (両シリンダー錠)	<b>13,050</b>	<b>13,650</b>	
	<b>GP-AHD-7</b> (外締錠)	<b>10,500</b>	<b>11,100</b>	





シリンダーによる加算額 ※両シリンダー錠の場合2倍	AHDの扉厚による加算額 ※偏心取付の場合はお問い合わせください。	AHDの受座の種類による加算額
● V18(V) ……3,300円 ● GV(GV) ……6,600円 ● 7本ピン(Z) ……1,100円 ● 6本ピン(P) ……GPと同価格	● 50~83mm(トクアツNo.1) ……3,000円	● 対震受座 ……2,300円



# 本締錠 シリーズ

## チューブラー本締錠 ADシリーズ

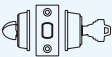
本文 P.348,441

略図 (キーはGPキー)	品番(名称)	バックセット 50,60,64,70mm	バックセット600mm (ハンガードア用の上げ落し錠)	備考
室内側 室外側 	<b>AD-3</b> (内締錠)	<b>3,300</b>	<b>7,800</b>	● 扉厚30~45mmの価格です。
TSDエマーシル 	<b>AD-45</b> (間仕切錠)	TSDエマー <b>4,750</b>	<b>9,250</b>	● TSDエマーシル付、扉厚33~45mmの価格です。
		ADエマー <b>8,950</b>	<b>13,450</b>	● ADエマーシル付、扉厚30~40mmの価格です。 40~50mmは1,100円加算されます。
	<b>GP-AD-5</b> (玄関錠)	<b>5,100</b>	<b>9,600</b>	● GPシリンダー、扉厚30~43,43~53mmの価格です。
	<b>P-AD-5</b> (玄関錠)			● 6本ピンシリンダー、扉厚30~45,45~55mmの価格です。
	<b>S-AD-5</b> (玄関錠)	<b>4,100</b>	—	● SP5本ピンシリンダー (MKなどキーシステムはできません) ● 扉厚27~45mmの価格です。
	<b>GP<sub>P</sub>-AD-6</b> (両シリンダー錠)	<b>6,500</b>	<b>11,000</b>	● GPシリンダー、扉厚30~40,40~50mm 6本ピンシリンダー、扉厚37~47,47~57mmの価格です。
	<b>Z-AD-6</b> (両シリンダー錠)	<b>8,700</b>	<b>13,200</b>	● 7本ピンシリンダー、扉厚37~47,47~57mmの価格です。
	<b>V-AD-6</b> (両シリンダー錠)	<b>19,700</b>	<b>24,200</b>	● V18シリンダー、扉厚30~40,40~50mmの価格です。
	<b>GV-AD-6</b> (両シリンダー錠)	<b>26,300</b>	<b>30,800</b>	● GVシリンダー、扉厚30~40,40~50mmの価格です。
	<b>GP-AD-7</b> (外締錠)	<b>5,100</b>	<b>9,600</b>	● GPシリンダー、扉厚30~43,43~53mmの価格です。
	<b>P-AD-7</b> (外締錠)			● 6本ピンシリンダー、扉厚30~55mmの価格です。

- シリンダーによる加算額は7本ピン…1,100円(6本ピンシリンダーの価格に対して)、V18シリンダー…3,300円・GVシリンダー…6,600円(GPシリンダーの価格に対して)です。
- ハンガードア用の上げ落とし錠でバックセット600mm以外の場合、バックセット600mmの価格に10,800円加算されます。

# 本締錠 シリーズ

## 自動施錠型本締錠 **HN**シリーズ (GP,6本ピンシリンダー、扉厚29~43mmの価格)

本文 P.265,349

略図 (キーはGPキー)	品番(名称)	バックセット34mm	バックセット51mm	備考
	<b>HNL</b> <b>HNB</b> <b>HNS</b> -3 (内締錠) <b>HNT</b>	<b>8,300</b>	<b>9,450</b>	
	<b>HNL</b> <b>GP</b> - <b>HNB</b> <b>P</b> - <b>HNS</b> <b>HNT</b> -5 (玄関錠)	<b>10,000</b>	<b>11,150</b>	
	<b>HNL</b> <b>GP</b> - <b>HNB</b> <b>P</b> - <b>HNS</b> <b>HNT</b> -6 (両シリンダー錠)	<b>11,400</b>	<b>12,550</b>	
	<b>HNL</b> <b>GP</b> - <b>HNB</b> <b>P</b> - <b>HNS</b> <b>HNT</b> -7 (外締錠)	<b>9,450</b>	<b>10,600</b>	

- シリンダーによる加算額は V18…3,300円、GV…6,600円、7本ピン…1,100円です。(※6本ピン(P)…GPと同価格です。)(品番6の場合は2倍です。)
- 扉厚による加算額は 43~53mm(ア)…1,100円、53~83mm(トクアツNo.1)…3,000円です。

## ガード錠 **GG**・**GGX**, **GK**シリーズ, 本締錠 **GD**シリーズ

本文 P.350,351

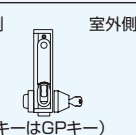
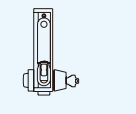
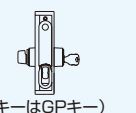
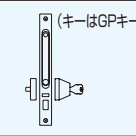
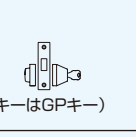
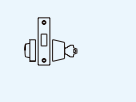



略図	品番(名称)	バックセット	価格	備考
 (キーはGPキー)	<b>GP-GG-5</b> (玄関錠)	51mm	<b>11,000</b>	• GPシリンダー、扉厚30~43mmの価格
	<b>P-GG-5</b> (玄関錠)	64mm		• 6本ピンシリンダー、扉厚33~43mmの価格
	<b>S-GG-5</b> (玄関錠)	51mm 64mm	<b>10,000</b>	• SP5本ピンシリンダー、扉厚27~43mmの価格
 (キーはGPキー)	<b>GP</b> - <b>GGX</b> -5 <b>P</b> (玄関錠) <small>(注)本製品は2023年8月に廃番となりました。</small>	64mm	<b>11,000</b>	• GP,6本ピンシリンダー、扉厚33~43mmの価格
 (キーはGPキー)	<b>GP-GK-5</b> (玄関錠)	51mm	<b>11,000</b>	• GPシリンダー、扉厚33~43mmの価格
	<b>P-GK-5</b> (玄関錠)	64mm		• 6本ピンシリンダー、扉厚36~46mmの価格
 (キーはGPキー)	<b>GP-GD-5</b> (玄関錠)	51mm	<b>6,600</b>	• GPシリンダー、扉厚30~43mmの価格
	<b>P-GD-5</b> (玄関錠)	64mm		• 6本ピンシリンダー、扉厚33~43mmの価格
	<b>S-GD-5</b> (玄関錠)	51mm 64mm	<b>5,600</b>	• SP5本ピンシリンダー、扉厚27~43mmの価格

- シリンダーによる加算額は7本ピン…1,100円(6本ピンシリンダーの価格に対して)、V18シリンダー…3,300円・GVシリンダー…6,600円(GPシリンダーの価格に対して)です。
- GKN本体は5,700円です。

# 本締錠 シリーズ

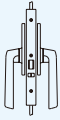
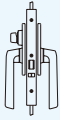
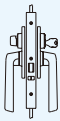
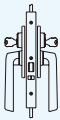
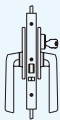
## グレモン錠 CMMシリーズ (バックセット64mm、GP、6本ピンシリンダー、扉厚29~43mm(ALは33mm~)の価格)

本文 P.352,353

略図 (キーはGPキー)	品番	名称	価格	備考
	<b>CMM-1</b>	空錠	<b>36,900</b>	標準ロッド棒2本付(長さ1200mm)
	<b>CMMW-1</b>	空錠(両開扉用受本体)		
	<b>CMM(AL)-1K11</b>	空錠(脱着ハンドル付)	<b>40,950</b>	
	<b>CMM-3</b>	内締錠	<b>37,600</b>	標準ロッド棒2本付(長さ1200mm)
	<b>CMMW-3</b>	内締錠(両開扉用受本体)		
	<b>CMM(AL)-3K11</b>	内締錠(脱着ハンドル付)	<b>41,650</b>	
	<b>GP-CMM-5</b>	玄関錠	<b>39,300</b>	標準ロッド棒2本付(長さ1200mm)
	<b>GP-CMMW-5</b>	玄関錠(両開扉用受本体)		
	<b>GP-CMM(AL)-5K11</b>	玄関錠(脱着ハンドル付)	<b>43,350</b>	
	<b>GP-CMM-6</b>	両シリンダー錠	<b>40,700</b>	標準ロッド棒2本付(長さ1200mm)
	<b>GP-CMMW-6</b>	両シリンダー錠(両開扉用受本体)		
	<b>GP-CMM(AL)-6K11</b>	両シリンダー錠(脱着ハンドル付)	<b>44,750</b>	
	<b>GP-CMM-7</b>	外締錠	<b>38,750</b>	標準ロッド棒2本付(長さ1200mm)
	<b>GP-CMMW-7</b>	外締錠(両開扉用受本体)		
	<b>GP-CMM(AL)-7K11</b>	外締錠(脱着ハンドル付)	<b>42,800</b>	
	<b>CMMW本体</b>	両開扉用受本体	<b>20,600</b>	
	<b>CM固定レバー座セット</b>	固定ハンドル	<b>14,600</b>	
	<b>CMM(AL)K11Sハンドル</b>	脱着用レバーハンドル	<b>7,900</b>	
	<b>CM GH サムターン非常装置H</b>	サムターン用カバー式非常装置	<b>5,500</b>	• グレモン錠CMMシリーズ専用

- シリンダーによる加算額は V18…3,300円、GV…6,600円、7本ピン…1,100円です。(※6本ピン(P)…GPと同価格です。)(品番6の場合2倍です。)
- 扉厚43~53mm(A)の場合は1,100円加算されます。

# 本締錠 シリーズ

## カムロック KM (カバーなし), KMC (カバー付) (GP,6本ピンシリンダーの価格です。)

本文 P.354

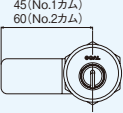
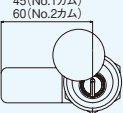
略 図	品 番	名 称	価 格	備 考
	GP <sub>P</sub> -KM(No.1)	No.1カム付 カムロック	4,750	※No.1カムの長さは45mm、No.2カムの長さは60mmです。 •蝶ネジ仕様の場合は350円加算されます。
	GP <sub>P</sub> -KM(No.2)	No.2カム付 カムロック		
	GP <sub>P</sub> -KMC(No.1)	No.1カム,フタ付 カムロック	5,800	
	GP <sub>P</sub> -KMC(No.2)	No.2カム,フタ付 カムロック		

•シリンダーによる加算額は V18シリンダー(V)…3,300円, GVシリンダー(GV)…6,600円, 7本ピンシリンダー(Z)…1,100円です。(※6本ピン(P)…GPと同価格です。)

## カムロック KMN (カバーなし), KM CN (カバー付) (GPピンシリンダーの価格です。)

本文 P.354

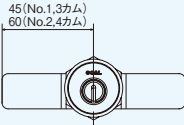
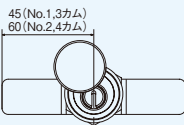
略 図	品 番	名 称	価 格	備 考
	GP-KMN(No.1)	No.1カム付 カムロック	17,850	※No.1カムとNo.3カムの長さは45mm、 No.2カムとNo.4カムの長さは60mmです。 •蝶ネジ仕様の場合は350円加算されます。
	GP-KMN(No.2)	No.2カム付 カムロック		
	GP-KMN(No.3)	No.3カム付 カムロック		
	GP-KMN(No.4)	No.4カム付 カムロック		
	GP-KM CN(No.1)	No.1カム,フタ付 カムロック	18,900	
	GP-KM CN(No.2)	No.2カム,フタ付 カムロック		
	GP-KM CN(No.3)	No.3カム,フタ付 カムロック		
	GP-KM CN(No.4)	No.4カム,フタ付 カムロック		

•シリンダーによる加算額は V18シリンダー(V)…3,300円, GVシリンダー(GV)…6,600円です。

## シリンダー隠蔽ラッチ錠 CCL (扉厚36~50mmの価格)

本文 P.355

略 図	品 番	価 格	備 考
	GP-CCL	15,600	
	V-CCL	18,900	
	GV-CCL	22,200	

# ガラス戸錠 シリーズ

## ガラス戸錠 2510, HDTUシリーズ (GP,6本ピンシリンダー、扉厚 2510は25~48mm, HDTUは29~43mmの価格)

本文 P.378,379

略図 (キーはGPキー)	品番 (名称)	2510			HDTU			備考
		バックセット25mm			バックセット51,64mm			
室内側 室外側	<b>2510-3</b> <b>HDTU-3</b> (内締錠)		<b>6,300</b>		<b>8,600</b>		<b>9,000</b>	※この価格には受座は含まれていませんのでご注意ください。 〈2510のシリンダーによる加算額〉 ● V18 ……3,300円 ● GV ……6,600円 ● 7本ピン…1,100円 ● 6本ピン(P)…GPと同価格です。 (品番6の場合2倍です。)
	<b>GP-2510-5</b> <b>P</b> <b>GP-HDTU-5</b> <b>P</b> (玄関錠)		<b>8,000</b>		<b>10,300</b>		<b>10,700</b>	〈HDTUのシリンダーによる加算額〉 ● V18 ……3,300円 ● GV ……6,600円 ● 6本ピン(P)…GPと同価格です。 (品番6の場合2倍です。)
	<b>GP-2510-6</b> <b>P</b> <b>GP-HDTU-6</b> <b>P</b> (両シリンダー錠)		<b>9,400</b>		<b>11,700</b>		<b>12,100</b>	〈仕上による加算額〉 ● ステンレスブライト(12S) … 2,200円 ● コーティングアンバー(80) … 1,400円 ● 黄銅ヘアライン(21B) ……1,400円 ● 黄銅ブライト(22B) ……3,300円 (品番3, 7の場合1/2です。)
	<b>GP-2510-7</b> <b>P</b> <b>GP-HDTU-7</b> <b>P</b> (外締錠)		<b>7,450</b>		<b>9,750</b>		<b>10,150</b>	〈仕上による加算額〉 ● ステンレスブライト(12S) … 2,200円 ● コーティングアンバー(80) … 1,400円 ● 黄銅ヘアライン(21B) ……1,400円 ● 黄銅ブライト(22B) ……3,300円 (品番3, 7の場合1/2です。)

● 2510, HDTUの扉厚による加算額

- 2510…48~58mm(ア)で1,100円, 58~88mm(トクアツNo.1)で3,000円です。
- HDTU…43~53mm(ア)で1,100円, 53~83mm(トクアツNo.1)で3,000円です。

## ガラス引戸錠 CGシリーズ (バックセット51mm, GP,6本ピンシリンダー、扉厚は35~45mmの価格)

本文 P.381

略図 (キーはGPキー)	品番 (名称)	ブラケットの種類	価格	備考
室内側 室外側	<b>CG-3</b> (内締錠)	ブラケットなし	<b>7,150</b>	〈シリンダーによる加算額〉 ● V18 ……3,300円 ● GV ……6,600円 ● 7本ピン…1,100円 ● 6本ピン(P)…GPと同価格です。 (品番6の場合2倍です。)
		No.1ブラケット付		
		No.2ブラケット付		
		No.3ブラケット付		
	<b>GP-CG-5</b> <b>P</b> (玄関錠)	ブラケットなし	<b>9,050</b>	〈両側サムターン CG-33の加算額〉 ● CG-33はCG-3に1,450円加算
		No.1ブラケット付		
		No.2ブラケット付		
		No.3ブラケット付		
	<b>GP-CG-6</b> <b>P</b> (両シリンダー錠)	ブラケットなし	<b>10,350</b>	〈仕上による加算額〉 ● ステンレスブライト(12S) … 2,200円 ● コーティングアンバー(80) … 1,400円 ● コーティングゴールド(269S)…1,400円 (品番3, 7の場合1/2です。)
		No.1ブラケット付		
		No.2ブラケット付		
		No.3ブラケット付		
	<b>GP-CG-7</b> <b>P</b> (外締錠)	ブラケットなし	<b>8,500</b>	〈仕上による加算額〉 ● ステンレスブライト(12S) … 2,200円
		No.1ブラケット付		
		No.2ブラケット付		
		No.3ブラケット付		

● CGの扉厚による加算額

- 45~55mmで1,100円です。
- 55~65mm, 65~75mmで3,000円です。

## ガラス引戸錠 BGUシリーズ (ガラス引戸用) (バックセット24mm, GP,6本ピンシリンダー、扉厚は27~32mmの価格)

本文 P.380

略図 (キーはGPキー)	品番(名称)	価格	備考
室内側 室外側	<b>BGU-3</b> (内締錠)	<b>8,750</b>	〈シリンダーによる加算額〉 ● V18 ……3,300円 ● GV ……6,600円 ● 7本ピン…1,100円 ● 6本ピン(P)…GPと同価格です。 (品番6の場合2倍です。)
	<b>GP-BGU-5</b> (玄関錠) <b>P</b>	<b>10,000</b>	
	<b>GP-BGU-6</b> (両シリンダー錠) <b>P</b>	<b>11,550</b>	
	<b>GP-BGU-7</b> (外締錠) <b>P</b>	<b>9,900</b>	

〈扉厚による加算額〉  
● 32~37mm(ア) ……1,100円  
● 37~87mm(トクアツNo.1) …3,000円

〈仕上による加算額〉  
● ステンレスブライト(12S) …2,200円



# 非常錠シリーズ

## レバーハンドル型非常錠(シリンダー型非常解錠装置付) LGH(A,B) (バックセット51.64mm(注) GP,6本ピンシリンダー 扉厚33~43mmの価格)

(鎌付デッドのLGKH(A,B)の場合、この価格に700円加算されます。)

本文 P.391

略図 (キーはGPキー)	ハンドルデザイン 品番	ステンレス製 (11S...ヘアライン, 12S...ブライト, 80S...コーティングアンバー)					アルミ製 (40A...アルマイトシルバー, 23A...アルマイトゴールド, 80A...コーティングアンバー, 88A...コーティングブラック, 269A...コーティングゴールド, 369A...コーティングシルバー)				
		KU,NU TU	DU JUPU	DBRU ORIU	COMU KIAU	ZU	AU BU WINU	EU LBU	ZU	PU (40A,80A) TU (40A,23A)	
	LGH(A,B)-31	11S 16,300	11S 19,650	11S 21,850	11S 23,100	11S 18,500	40A 13,600	369A 14,300	40A 14,650	40A 15,350	
		12S 19,500	12S 22,850	12S 25,050	12S 26,300	12S 21,700	23A 15,900	80,88A 16,600	23A 16,950	23A 17,650	
	GP-LGH(A,B)-5P	11S 16,500	11S 19,850	11S 22,050	11S 23,300	11S 18,700	40A 13,800	369A 14,500	40A 14,850	40A 15,550	
		12S 19,700	12S 23,050	12S 25,250	12S 26,500	12S 21,900	23A 16,100	80,88A 16,800	23A 17,150	23A 17,850	
	GP-LGH(A,B)-6P	11S 17,900	11S 21,250	11S 23,450	11S 24,700	11S 20,100	40A 15,200	369A 15,900	40A 16,250	40A 16,950	
		12S 21,100	12S 24,450	12S 26,650	12S 27,900	12S 23,300	23A 17,500	80,88A 18,200	23A 18,550	23A 19,250	
	GP-LGH(A,B)-W6P	11S 22,550	11S 25,900	11S 28,100	11S 29,350	11S 24,750	40A 19,850	369A 20,550	40A 20,900	40A 21,600	
		12S 25,750	12S 29,100	12S 31,300	12S 32,550	12S 27,950	23A 22,150	80,88A 22,850	23A 23,200	23A 23,900	
	GP-LGH(A,B)-7P	11S 15,950	11S 19,300	11S 21,500	11S 22,750	11S 18,150	40A 13,250	369A 13,950	40A 14,300	40A 15,000	
		12S 19,150	12S 22,500	12S 24,700	12S 25,950	12S 21,350	23A 15,550	80,88A 16,250	23A 16,600	23A 17,300	
	GP-LGH(A,B)-71P	11S 17,450	11S 20,800	11S 23,000	11S 24,250	11S 19,650	40A 14,750	369A 15,450	40A 15,800	40A 16,500	
		12S 20,650	12S 24,000	12S 26,200	12S 27,450	12S 22,850	23A 17,050	80,88A 17,750	23A 18,100	23A 18,800	
	GP-LGH(A,B)-W71P	11S 22,100	11S 25,450	11S 27,650	11S 28,900	11S 24,300	40A 19,400	369A 20,100	40A 20,450	40A 21,150	
		12S 25,300	12S 28,650	12S 30,850	12S 32,100	12S 27,500	23A 21,700	80,88A 22,400	23A 22,750	23A 23,450	

●シリンダーは各種あります。ご注文の際は品番にシリンダー記号(GP,V,GV,P,Z)を付けて、V-LGHA-6NU 11Sなどと指示ください。  
(注)バックセット76mmは400円加算されます。

シリンダーによる加算額 ※両シリンダー錠の場合2倍	扉厚による加算額 ※偏心取付の場合はお問い合わせください。	受座の種類による加算額	スイッチ内蔵型を使用する場合の加算額
<ul style="list-style-type: none"> <li>●V18(V) .....3,300円</li> <li>●GV(GV) .....6,600円</li> <li>●7本ピン(Z) .....1,100円</li> <li>●6本ピン(P) .....GPと同価格</li> </ul>	<ul style="list-style-type: none"> <li>●43~53mm(ア) .....1,100円</li> <li>●53~73mm(トクアツNo.1) .....3,000円</li> </ul>	<ul style="list-style-type: none"> <li>●可動受座 .....450円</li> <li>●共通受座 .....550円</li> <li>●対震受座 .....2,300円</li> </ul> (HLH(A,B)は共通受座のみ)	<ul style="list-style-type: none"> <li>●スイッチ内蔵型(HAV,HBV) .....8,400円</li> </ul> (通電金具RCL-21NV ...5,000円が別途必要です。)

## レバーハンドル型非常錠(シリンダー型非常解錠装置付) HLH(A,B) (バックセット76mm GP,6本ピンシリンダー 扉厚36~43mmの価格)

(自動施錠錠HLTH(A,B)の場合、この価格に2,500円加算されます。)

本文 P.392

略図 (キーはGPキー)	ハンドルデザイン (仕上は上の表参照) 品番	ステンレス製					アルミ製				
		KU,NU TU	DU JUPU	DBRU ORIU	COMU KIAU	ZU	AU BU WINU	EU LBU	ZU	PU (40A,80A) TU (40A,23A)	
	HLH(A,B)-31	11S 27,300	11S 30,650	11S 32,850	11S 34,100	11S 29,500	40A 24,600	369A 25,300	40A 25,650	40A 26,350	
		12S 30,500	12S 33,850	12S 36,050	12S 37,300	12S 32,700	23A 26,900	80,88A 27,600	23A 27,950	23A 28,650	
	GP-HLH(A,B)-5P	11S 27,500	11S 30,850	11S 33,050	11S 34,300	11S 29,700	40A 24,800	369A 25,500	40A 25,850	40A 26,550	
		12S 30,700	12S 34,050	12S 36,250	12S 37,500	12S 32,900	23A 27,100	80,88A 27,800	23A 28,150	23A 28,850	
	GP-HLH(A,B)-6P	11S 28,900	11S 32,250	11S 34,450	11S 35,700	11S 31,100	40A 26,200	369A 26,900	40A 27,250	40A 27,950	
		12S 32,100	12S 35,450	12S 37,650	12S 38,900	12S 34,300	23A 28,500	80,88A 29,200	23A 29,550	23A 30,250	
	GP-HLH(A,B)-W6P	11S 33,550	11S 36,900	11S 39,100	11S 40,350	11S 35,750	40A 30,850	369A 31,550	40A 31,900	40A 32,600	
		12S 36,750	12S 40,100	12S 42,300	12S 43,550	12S 38,950	23A 33,150	80,88A 33,850	23A 34,200	23A 34,900	
	GP-HLH(A,B)-7P	11S 26,950	11S 30,300	11S 32,500	11S 33,750	11S 29,150	40A 24,250	369A 24,950	40A 25,300	40A 26,000	
		12S 30,150	12S 33,500	12S 35,700	12S 36,950	12S 32,350	23A 26,550	80,88A 27,250	23A 27,600	23A 28,300	
	GP-HLH(A,B)-71P	11S 28,450	11S 31,800	11S 34,000	11S 35,250	11S 30,650	40A 25,750	369A 26,450	40A 26,800	40A 27,500	
		12S 31,650	12S 35,000	12S 37,200	12S 38,450	12S 33,850	23A 28,050	80,88A 28,750	23A 29,100	23A 29,800	
	GP-HLH(A,B)-W71P	11S 33,100	11S 36,450	11S 38,650	11S 39,900	11S 35,300	40A 30,400	369A 31,100	40A 31,450	40A 32,150	
		12S 36,300	12S 39,650	12S 41,850	12S 43,100	12S 38,500	23A 32,700	80,88A 33,400	23A 33,750	23A 34,450	

●アンチバック錠HLPH(A,B)の価格は、上記HLH(A,B)の価格に4,050円加算されます。  
※各種の加算額は上記の表のLGH(A,B)シリーズの場合と同じです。

# 非常錠シリーズ

## ケースロック型非常錠(シリンダー型非常解錠装置付)ASH(A,B) (バックセット64,76mm GP,6本ピンシリンダー 扉厚33~43mmの価格) 本文 P.391

握り手デザイン	材質	仕上 (仕上記号)	品番	ASH(A,B)-31	GP <sub>P</sub> -ASH(A,B)-5	GP <sub>P</sub> -ASH(A,B)-6	GP <sub>P</sub> -ASH(A,B)-W6	GP <sub>P</sub> -ASH(A,B)-7	GP <sub>P</sub> -ASH(A,B)-71	GP <sub>P</sub> -ASH(A,B)-W71
			略図 (キーはGPキー)							
Q・Y・K型	ステンレス	ヘアーライン(11S)		12,850	13,050	14,450	19,100	12,500	14,000	18,650
		ブライト(12S)		17,450	17,650	19,050	23,700	17,100	18,600	23,250
ヘアーライン(11S)			14,150	14,350	15,750	20,400	13,800	15,300	19,950	
ブライト(12S)			18,750	18,950	20,350	25,000	18,400	19,900	24,550	
ORB型	ステンレス	ヘアーライン(11S)		16,450	16,650	18,050	22,700	16,100	17,600	22,250
		ブライト(12S)		21,050	21,250	22,650	27,300	20,700	22,200	26,850
ヘアーライン(21B)			17,550	17,750	19,150	23,800	17,200	18,700	23,350	
ブライト(22B)			21,050	21,250	22,650	27,300	20,700	22,200	26,850	

- シリンダーは各種あります。ご注文の際は品番にシリンダー記号(GP,V,GP,V,Z)を付けて、V-ASHA-6Q 11Sなどをご指示ください。
- ケースハンドル錠ASCH(A,B)の価格はP.801(ASC)の価格に4,650円加算されます。

シリンダーによる加算額 ※両シリンダー錠の場合2倍	扉厚による加算額 ※偏心取付の場合はお問い合わせください。	サムターンの種類による加算額	受座の種類による加算額	スイッチ内蔵型を使用する場合の加算額
<ul style="list-style-type: none"> <li>V18(V) ……3,300円</li> <li>GV(GV) ……6,600円</li> <li>7本ピン(Z) ……1,100円</li> <li>6本ピン(P) ……GPと同価格</li> </ul>	<ul style="list-style-type: none"> <li>43~53mm(ア) ……1,100円</li> <li>53~73mm(トクアツNo.1) ……3,000円</li> </ul>	<ul style="list-style-type: none"> <li>TM型 ……1,650円</li> <li>TME, TMK型 ……2,200円</li> <li>TMB型 ……2,750円</li> </ul>	<ul style="list-style-type: none"> <li>可動受座 ……450円</li> <li>共通受座 ……550円</li> <li>対震受座 ……2,300円</li> </ul>	<ul style="list-style-type: none"> <li>スイッチ内蔵型(HAV, HBV) ……8,400円 (通電金具RCL-21NV…5,000円が別途必要です。)</li> </ul>

## ケースロック型非常錠(シリンダー型非常解錠装置付)HSH(A,B) (バックセット76mm GP,6本ピンシリンダー 扉厚36~43mmの価格) 本文 P.392

(自動施錠錠HSTH(A,B)の場合、この価格に2,500円加算されます。)







握り手デザイン	材質	仕上 (仕上記号)	品番	HSH(A,B)-31	GP <sub>P</sub> -HSH(A,B)-5	GP <sub>P</sub> -HSH(A,B)-6	GP <sub>P</sub> -HSH(A,B)-W6	GP <sub>P</sub> -HSH(A,B)-7	GP <sub>P</sub> -HSH(A,B)-71	GP <sub>P</sub> -HSH(A,B)-W71
			略図 (キーはGPキー)							
Q・Y・K型	ステンレス	ヘアーライン(11S)		21,250	21,450	22,850	27,500	20,900	22,400	27,050
		ブライト(12S)		25,850	26,050	27,450	32,100	25,500	27,000	31,650
ヘアーライン(11S)			22,550	22,750	24,150	28,800	22,200	23,700	28,350	
ブライト(12S)			27,150	27,350	28,750	33,400	26,800	28,300	32,950	
ORB型	ステンレス	ヘアーライン(11S)		24,850	25,050	26,450	31,100	24,500	26,000	30,650
		ブライト(12S)		29,450	29,650	31,050	35,700	29,100	30,600	35,250
ヘアーライン(21B)			25,950	26,150	27,550	32,200	25,600	27,100	31,750	
ブライト(22B)			29,450	29,650	31,050	35,700	29,100	30,600	35,250	

- シリンダーは各種あります。ご注文の際は品番にシリンダー記号(GP,V,GP,V,Z)を付けて、V-HSHA-6Q 11Sなどをご指示ください。
- アンチパニック錠HSPH(A,B)の価格は、上記HSH(A,B)の価格に4,050円加算されます。

シリンダーによる加算額 ※両シリンダー錠の場合2倍	扉厚による加算額 ※偏心取付の場合はお問い合わせください。	受座の種類による加算額	スイッチ内蔵型を使用する場合の加算額
<ul style="list-style-type: none"> <li>V18(V) ……3,300円</li> <li>GV(GV) ……6,600円</li> <li>7本ピン(Z) ……1,100円</li> <li>6本ピン(P) ……GPと同価格</li> </ul>	<ul style="list-style-type: none"> <li>43~53mm(ア) ……1,100円</li> <li>53~73mm(トクアツNo.1) ……3,000円</li> </ul>	<ul style="list-style-type: none"> <li>共通受座 ……550円</li> </ul>	<ul style="list-style-type: none"> <li>スイッチ内蔵型(HAV, HBV) ……8,400円 (通電金具RCL-21NV…5,000円が別途必要です。)</li> </ul>

# 非常錠シリーズ







## 本締型非常錠(シリンダー型非常解錠装置付)LDH(A,B) (バックセット64,76mm, GP,6本ピンシリンダー) (扉厚33~43mmの価格) 本文 P.391

略図 (キーはGPキー)	LDH(A,B)			備考
	品番	バックセット64mm	バックセット76mm	
	LDH(A,B)-31	10,950	11,350	<ul style="list-style-type: none"> <li>• 鍵付デッドのLDKH(A,B)の場合、LDH(A,B)の価格に700円が加算されます。</li> </ul> 〈仕上による加算額〉 <ul style="list-style-type: none"> <li>• ステンレスブライト(12S)… 2,200円</li> <li>• コーティングアンバー(80)… 1,400円</li> <li>• アルマイトゴールド(23A) … 1,400円</li> <li>• 黄銅ヘアライン(21B) ……1,400円</li> <li>• 黄銅ブライト(22B) …… 3,300円 (品番7の場合1/2です。)</li> </ul>
	GP-LDH(A,B)-5	11,150	11,550	
	GP-LDH(A,B)-6	12,550	12,950	
	GP-LDH(A,B)-W6	17,200	17,600	
	GP-LDH(A,B)-7	10,600	11,000	
	GP-LDH(A,B)-71	12,100	12,500	
	GP-LDH(A,B)-W71	16,750	17,150	

• シリンダーは各種あります。ご注文の際は品番にシリンダー記号(GP,V,GV,P,Z)を付けて、V-LDHA-6 11Sなどをご指示ください。

シリンダーによる加算額 ※両シリンダー錠の場合2倍	扉厚による加算額 ※偏心取付の場合はお問い合わせください。	サムターンの種類による加算額	受座の種類による加算額	スイッチ内蔵型を使用する場合の加算額
<ul style="list-style-type: none"> <li>• V18(V) ……3,300円</li> <li>• GV(GV) ……6,600円</li> <li>• 7本ピン(Z) ……1,100円</li> <li>• 6本ピン(P) ……GPと同価格</li> </ul>	<ul style="list-style-type: none"> <li>• 43~53mm(ア) ……1,100円</li> <li>• 53~73mm(トクアツNo.1) ……3,000円</li> </ul>	<ul style="list-style-type: none"> <li>• TM型 ……1,650円</li> <li>• TME, TMK型 ……2,200円</li> <li>• TMB型 ……2,750円</li> </ul>	<ul style="list-style-type: none"> <li>• 対震受座 ……2,300円</li> </ul>	<ul style="list-style-type: none"> <li>• スイッチ内蔵型(HAV,HBV) ……8,400円 (通電金具RCL-21NV ……5,000円が別途) が必要です。</li> </ul>

## 本締型非常錠(シリンダー型非常解錠装置付)HDH(A,B) (バックセット51,64,76mm, GP,6本ピンシリンダー) (扉厚33~43mmの価格) 本文 P.391

略図 (キーはGPキー)	HDH(A,B)			備考
	品番	バックセット51,64mm	バックセット76mm	
	HDH(A,B)-31	10,950	11,350	〈仕上による加算額〉 <ul style="list-style-type: none"> <li>• ステンレスブライト(12S)… 2,200円</li> <li>• コーティングアンバー(80)… 1,400円</li> <li>• アルマイトゴールド(23A) … 1,400円</li> <li>• 黄銅ヘアライン(21B) ……1,400円</li> <li>• 黄銅ブライト(22B) …… 3,300円 (品番7の場合1/2です。)</li> </ul>
	GP-HDH(A,B)-5	11,150	11,550	
	GP-HDH(A,B)-6	12,550	12,950	
	GP-HDH(A,B)-W6	17,200	17,600	
	GP-HDH(A,B)-7	10,600	11,000	
	GP-HDH(A,B)-71	12,100	12,500	
	GP-HDH(A,B)-W71	16,750	17,150	







• シリンダーは各種あります。ご注文の際は品番にシリンダー記号(GP,V,GV,P,Z)を付けて、V-HDHA-6 11Sなどをご指示ください。

シリンダーによる加算額 ※両シリンダー錠の場合2倍	扉厚による加算額 ※偏心取付の場合はお問い合わせください。	サムターンの種類による加算額	受座の種類による加算額	スイッチ内蔵型を使用する場合の加算額
<ul style="list-style-type: none"> <li>• V18(V) ……3,300円</li> <li>• GV(GV) ……6,600円</li> <li>• 7本ピン(Z) ……1,100円</li> <li>• 6本ピン(P) ……GPと同価格</li> </ul>	<ul style="list-style-type: none"> <li>• 43~53mm(ア) ……1,100円</li> <li>• 53~73mm(トクアツNo.1) ……3,000円</li> </ul>	<ul style="list-style-type: none"> <li>• TM型 ……1,650円</li> <li>• TME, TMK型 ……2,200円</li> <li>• TMB型 ……2,750円</li> </ul>	<ul style="list-style-type: none"> <li>• 対震受座 ……2,300円</li> </ul>	<ul style="list-style-type: none"> <li>• スイッチ内蔵型(HAV,HBV) ……8,400円 (通電金具RCL-21NV ……5,000円が別途) が必要です。</li> </ul>

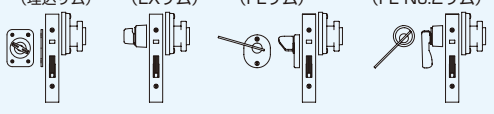
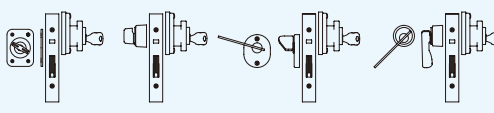
# 非常錠シリーズ

## 引戸錠型非常錠(シリンダー型非常解錠装置付)SXH(A,B) (バックセット51mm, GP,6本ピンシリンダー 扉厚33~43mmの価格)

本文 P.391

品番	名称	略図(キーはGPキー)	価格	備考
SXH(A,B)-31(埋込サム)	内締錠	<ul style="list-style-type: none"> <li>● SXH-31 (埋込サム)</li> <li>● SXH-31 (LXサム)</li> <li>● SXH-31FL (FLサム)</li> <li>● SXH-31FL*2 (FL No.2サム)</li> </ul> 	11,600	● 4種類のサムターンがあります。
SXH(A,B)-31(LXサム)			12,650	
SXH(A,B)-31FL(FLサム)			12,650	
SXH(A,B)-31FL*2(FL No.2サム)			12,650	
GP <sub>P</sub> -SXH(A,B)-5(埋込サム)	玄関錠	<ul style="list-style-type: none"> <li>● SXH-5 (埋込サム)</li> <li>● SXH-5 (LXサム)</li> <li>● SXH-5FL (FLサム)</li> <li>● SXH-5FL*2 (FL No.2サム)</li> </ul> 	11,800	● 4種類のサムターンがあります。 ● シリンダーは各種あります。
GP <sub>P</sub> -SXH(A,B)-5(LXサム)			12,850	
GP <sub>P</sub> -SXH(A,B)-5FL(FLサム)			12,850	
GP <sub>P</sub> -SXH(A,B)-5FL*2(FL No.2サム)			12,850	
GP <sub>P</sub> -SXH(A,B)-6	両シリンダー錠		13,200	● 4種類のサムターンがあります。 ● シリンダーは各種あります。
GP <sub>P</sub> -SXH(A,B)-W6			17,850	
GP <sub>P</sub> -SXH(A,B)-7	外締錠		11,250	
GP <sub>P</sub> -SXH(A,B)-71			12,750	
GP <sub>P</sub> -SXH(A,B)-W71			17,400	

- シリンダーによる加算額はV18…3,300円、GV…6,600円、7本ピン…1,100円です。(※6本ピン(P)…GPと同価格です。)(品番6,W6の場合は2倍です。)
- 扉厚による加算額は43~53mm(A)で、1,100円、53~73mm(トクアツNo.1)で3,000円です。なお、SXHの場合53mm以上ではサムターンはLX型サムターンとなります。

# 非常錠シリーズ

## ワンタッチ式非常解錠装置付本締錠LDHPA (バックセット64mm, GP, 6本ピンシリンダー) 扉厚33~43mmの価格

本文 P.394







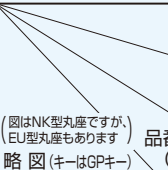

略図 (キーはGPキー)	LDHPA		備考
	品番	バックセット64mm	
	LDHPA-31	19,250	
	GP-LDHPA-5	19,450	
	GP-LDHPA-6	20,850	
	GP-LDHPA-W6	25,500	
	GP-LDHPA-7	18,900	
	GP-LDHPA-71	20,400	
	GP-LDHPA-W7	25,050	
	GP-LDHPA-W71	25,050	

● シリンダーは各種あります。ご注文の際は品番にシリンダー記号(GP, V, GV, P, Z)を付けて、V-LDHPA-6 11Sなどをご指示ください。

シリンダーによる加算額 ※両シリンダー錠の場合2倍	扉厚による加算額 ※偏心取付の場合はお問い合わせください。	スイッチ内蔵型を使用する場合の加算額
<ul style="list-style-type: none"> <li>● V18(V) ……3,300円</li> <li>● GV(GV) ……6,600円</li> <li>● 7本ピン(Z) ……1,100円</li> <li>● 6本ピン(P) ……GPと同価格</li> </ul>	<ul style="list-style-type: none"> <li>● 43~53mm(ア) ……1,100円</li> </ul>	<ul style="list-style-type: none"> <li>● スイッチ内蔵型(LDHPAV) ……2,100円 (通電金具RCL-21NV…5,000円が別途 必要です。)</li> </ul>

# 非常錠シリーズ

機能切替型電気錠 (シリンダー型非常解錠装置付) **EURH(A,B), EUTH(A,B)** (バックセット76mm GP, 6本ピンシリンダー 扉厚36~43mmの価格) 本文 P.392,397

 (図はNK型丸座ですが、EU型丸座もあります) 略図(キーはGPキー)	材質(仕上)	ステンレス製 (11S…ヘアライン, 12S…ブライト, 80S…コーティングアンバー)					アルミ製 (40A…アルマイトシルバー, 23A…アルマイトゴールド, 80A…コーティングアンバー, 86A…コーティングブラック, 269A…コーティングゴールド, 369A…コーティングシルバー)			ノブの場合
	品番(名称)	KU,NU TU	DU JUPU	DBRU ORIU	COMU KIAU LWINU	ZU	AU BU WINU	EU LBU	ZU	Q,Y,K
 <b>EURH(A,B)-31</b> (内締錠)	11S	50,250	53,600	55,800	57,050	52,450	40A 47,550	369A 48,250	40A 48,600	11S 49,550
	12S 80S	53,450	56,800	59,000	60,250	55,650	23A 80A 49,850	80, 88A 269A 50,550	23A 80A 50,900	12S 54,150
 <b>GP-EURH(A,B)-5</b> (玄関錠)	11S	50,450	53,800	56,000	57,250	52,650	40A 47,750	369A 48,450	40A 48,800	11S 49,750
	12S 80S	53,650	57,000	59,200	60,450	55,850	23A 80A 50,050	80, 88A 269A 50,750	23A 80A 51,100	12S 54,350
 <b>GP-EURH(A,B)-6</b> (両シリンダー錠)	11S	51,850	55,200	57,400	58,650	54,050	40A 49,150	369A 49,850	40A 50,200	11S 51,150
	12S 80S	55,050	58,400	60,600	61,850	57,250	23A 80A 51,450	80, 88A 269A 52,150	23A 80A 52,500	12S 55,750
 <b>GP-EURH(A,B)-W6</b> (両シリンダー錠)	11S	56,500	59,850	62,050	63,300	58,700	40A 53,800	369A 54,500	40A 54,850	11S 55,800
	12S 80S	59,700	63,050	65,250	66,500	61,900	23A 80A 56,100	80, 88A 269A 56,800	23A 80A 57,150	12S 60,400
 <b>GP-EURH(A,B)-7</b> (外締錠)	11S	49,900	53,250	55,450	56,700	52,100	40A 47,200	369A 47,900	40A 48,250	11S 49,200
	12S 80S	53,100	56,450	58,650	59,900	55,300	23A 80A 49,500	80, 88A 269A 50,200	23A 80A 50,550	12S 53,800
 <b>GP-EURH(A,B)-71</b> (外締錠)	11S	51,400	54,750	56,950	58,200	53,600	40A 48,700	369A 49,400	40A 49,750	11S 50,700
	12S 80S	54,600	57,950	60,150	61,400	56,800	23A 80A 51,000	80, 88A 269A 51,700	23A 80A 52,050	12S 55,300
 <b>GP-EURH(A,B)-W71</b> (外締錠)	11S	56,050	59,400	61,600	62,850	58,250	40A 53,350	369A 54,050	40A 54,400	11S 55,350
	12S 80S	59,250	62,600	64,800	66,050	61,450	23A 80A 55,650	80, 88A 269A 56,350	23A 80A 56,700	12S 59,950

●シリンダーは各種あります。ご注文の際は品番にシリンダー記号(GP,V,GV,P,Z)を付けて、V-EURHA-6NU 11Sなどと指示ください。

シリンダーによる加算額 ※両シリンダー錠の場合2倍	扉厚による加算額 ※偏心取付の場合はお問い合わせください。	受座の種類による加算額	スイッチ内蔵型を使用する場合の加算額	備考
<ul style="list-style-type: none"> <li>●V18(V) ……3,300円</li> <li>●GV(GV) ……6,600円</li> <li>●7本ピン(Z) ……1,100円</li> <li>●6本ピン(P) … GPと同価格</li> </ul>	<ul style="list-style-type: none"> <li>●43~53mm(ア) ……1,100円</li> <li>●53~73mm(トクアツNo.1) ……3,000円</li> </ul>	<ul style="list-style-type: none"> <li>●対震受座 ……11,500円</li> </ul>	<ul style="list-style-type: none"> <li>●スイッチ内蔵型(HAV,HBV) ……8,400円</li> <li>(通電金具RCL-27H ……8,950円(2m) または10,350円(3.2m)が別途必要です。)</li> </ul>	<ul style="list-style-type: none"> <li>●B,S,P型ノブの場合 上記の表のノブの価格に1,300円加算されます。</li> </ul>



# 非常錠シリーズ

レバーハンドル型電気錠 (シリンダー型非常解錠装置付) **EL(R,T,B,M),H(A,B)** (バックセット76mm GP,6本ピンシリンダー)  
 ケースロック型電気錠 (シリンダー型非常解錠装置付) **ES(R,T,B,M),H(A,B)** (扉厚36~43mmの価格)

本文 P.397

略図 (キーはGPキー)	レバーハンドルデザイン 品番 (名称)	材質 (仕上)				アルミ製				ノブの場合 ES(R,T,B,M) H(A,B)
		ステンレス製 (11S...ヘアライン, 12S...ブライト, 80S...コーティングアンバー)				40A...アルマイトシルバー 23A...アルマイトゴールド 80A...コーティングアンバー 86A...コーティングブラック 269A...コーティングゴールド 369A...コーティングシルバー				
		KU,NU TU	DU JUJU	DBRU ORIU	COMU KIAU LWINU	ZU	AU BU WINU	EU LBU	ZU	Q,Y,K
	EL(R,T,B,M),H(A,B)-31 (内締錠)	11S 62,450	11S 65,800	11S 68,000	11S 69,250	11S 64,650	40A 59,750	369A 60,450	40A 60,800	11S 56,750
		12S 80S 65,650	12S 80S 69,000	12S 80S 71,200	12S 80S 72,450	12S 80S 67,850	23A 80A 62,050	80, 88A 269A 62,750	23A 80A 63,100	12S 61,350
	GP-EL(R,T,B,M),H(A,B)-5 (玄関錠)	11S 62,650	11S 66,000	11S 68,200	11S 69,450	11S 64,850	40A 59,950	369A 60,650	40A 61,000	11S 56,950
		12S 80S 65,850	12S 80S 69,200	12S 80S 71,400	12S 80S 72,650	12S 80S 68,050	23A 80A 62,250	80, 88A 269A 62,950	23A 80A 63,300	12S 61,550
	GP-EL(R,T,B,M),H(A,B)-6 (両シリンダー錠)	11S 64,050	11S 67,400	11S 69,600	11S 70,850	11S 66,250	40A 61,350	369A 62,050	40A 62,400	11S 58,350
		12S 80S 67,250	12S 80S 70,600	12S 80S 72,800	12S 80S 74,050	12S 80S 69,450	23A 80A 63,650	80, 88A 269A 64,350	23A 80A 64,700	12S 62,950
	GP-EL(R,T,B,M),H(A,B)-W6 (両シリンダー錠)	11S 68,700	11S 72,050	11S 74,250	11S 75,500	11S 70,900	40A 66,000	369A 66,700	40A 67,050	11S 63,000
		12S 80S 71,900	12S 80S 75,250	12S 80S 77,450	12S 80S 78,700	12S 80S 74,100	23A 80A 68,300	80, 88A 269A 69,000	23A 80A 69,350	12S 67,600
	GP-EL(R,T,B,M),H(A,B)-7 (外締錠)	11S 62,100	11S 65,450	11S 67,650	11S 68,900	11S 64,300	40A 59,400	369A 60,100	40A 60,450	11S 56,400
		12S 80S 65,300	12S 80S 68,650	12S 80S 70,850	12S 80S 72,100	12S 80S 67,500	23A 80A 61,700	80, 88A 269A 62,400	23A 80A 62,750	12S 61,000
	GP-EL(R,T,B,M),H(A,B)-71 (外締錠)	11S 63,600	11S 66,950	11S 69,150	11S 70,400	11S 65,800	40A 60,900	369A 61,600	40A 61,950	11S 57,900
		12S 80S 66,800	12S 80S 70,150	12S 80S 72,350	12S 80S 73,600	12S 80S 69,000	23A 80A 63,200	80, 88A 269A 63,900	23A 80A 64,250	12S 62,500
	GP-EL(R,T,B,M),H(A,B)-W71 (外締錠)	11S 68,250	11S 71,600	11S 73,800	11S 75,050	11S 70,450	40A 65,550	369A 66,250	40A 66,600	11S 62,550
		12S 80S 71,450	12S 80S 74,800	12S 80S 77,000	12S 80S 78,250	12S 80S 73,650	23A 80A 67,850	80, 88A 269A 68,550	23A 80A 68,900	12S 67,150

●シリンダーは各種あります。ご注文の際は品番にシリンダー記号(GP,V,GP,P,Z)を付けて、V-ELRHA-6NU 11Sなどをご指示ください。

シリンダーによる加算額 ※両シリンダー錠の場合2倍	扉厚による加算額 ※偏心取付の場合はお問い合わせください。	受座の種類による加算額	スイッチ内蔵型を使用する場合の加算額	備考
<ul style="list-style-type: none"> <li>●V18(V) .....3,300円</li> <li>●GV(GV) .....6,600円</li> <li>●7本ピン(Z) .....1,100円</li> <li>●6本ピン(P) ... GPと同価格</li> </ul>	<ul style="list-style-type: none"> <li>●43~53mm(ア).....1,100円</li> <li>●53~73mm(トクアツNo.1) ... 3,000円</li> </ul>	<ul style="list-style-type: none"> <li>●共通受座.....550円</li> <li>●対震受座.....1,500円</li> </ul>	<ul style="list-style-type: none"> <li>●スイッチ内蔵型(HAV,HBV) ... 8,400円 (通電金具RCL-27H ... 8,950円(2m)) または10,350円(3.2m)が別途必要です。</li> </ul>	<ul style="list-style-type: none"> <li>●B,S,P型ノブの場合 上記の表のノブの価格に 1,300円加算されます。</li> </ul>

# 非常錠シリーズ

## 本締錠型非常錠(モーター錠) (シリンダー型非常解錠装置付) **EMVH,EMH(A,B)** (バックセット51,64,76mm,GP,6本ピンシリンダー) 扉厚36~43mmの価格 本文 P.397

略図 (キーはGPキー)	品番 (EMVH…9Pコネクター EMH…6Pコネクター)	バックセット 51mm	バックセット 64mm	バックセット 76mm	備考
	EMVH EMH (A,B)-31	62,750	64,550	65,150	<仕上による加算額> ● ステンレスブライト(12S)… 2,200円 ● コーティングアンバー(80)… 1,400円 ● アルマイトゴールド(23A)… 1,400円 ● 黄銅ヘアーライン(21B)… 1,400円 ● 黄銅ブライト(22B)… 3,300円 (品番7の場合1/2です。)
	GP-EMVH P-EMH (A,B)-5	62,950	64,750	65,350	
	GP-EMVH P-EMH (A,B)-6	64,350	66,150	66,750	
	GP-EMVH P-EMH (A,B)-W6	69,000	70,800	71,400	
	GP-EMVH P-EMH (A,B)-7	62,400	64,200	64,800	
	GP-EMVH P-EMH (A,B)-71	63,900	65,700	66,300	
	GP-EMVH P-EMH (A,B)-W71	68,550	70,350	70,950	

● シリンダーは各種あります。ご注文の際は品番にシリンダー記号(GP,V,GV,P,Z)を付けて、V-EMVHA-6 11Sなどをご指示ください。

シリンダーによる加算額 ※両シリンダー錠の場合2倍	扉厚による加算額 ※偏心取付の場合はお問い合わせください。	サムターンの種類による加算額	スイッチ内蔵型を使用する場合の加算額
● V18(V) ……3,300円 ● GV(GV) ……6,600円 ● 7本ピン(Z) ……1,100円 ● 6本ピン(P) …… GPと同価格	● 43~53mm(ア) ……1,100円 ● 53~73mm(トクアツNo.1) ……3,000円	● TM型 ……1,650円 ● TME, TMK型 ……2,200円 ● TMB型 ……2,750円	● スイッチ内蔵型(HAV,HBV) ……8,400円 (通電金具RCL-21NV…5,000円が別途必要です。)

## 引戸錠型非常錠(モーター錠) (シリンダー型非常解錠装置付) **SXEVH,SXEH(A,B)** (バックセット51mm,GP,6本ピンシリンダー) 扉厚36~43mmの価格 本文 P.397

略図 (キーはGPキー)	品番 (SXEVH…9Pコネクター SXEH…6Pコネクター)	バックセット 51mm	備考
	SXEVH SXEH (A,B)-31	62,750	<仕上による加算額> ● ステンレスブライト(12S)… 2,200円 ● コーティングアンバー(80)… 1,400円 ● アルマイトゴールド(23A)… 1,400円 ● 黄銅ヘアーライン(21B)… 1,400円 ● 黄銅ブライト(22B)… 3,300円 (品番7の場合1/2です。)
	GP-SXEVH P-SXEH (A,B)-5	62,950	
	GP-SXEVH P-SXEH (A,B)-6	64,350	
	GP-SXEVH P-SXEH (A,B)-W6	69,000	
	GP-SXEVH P-SXEH (A,B)-7	62,400	
	GP-SXEVH P-SXEH (A,B)-71	63,900	
	GP-SXEVH P-SXEH (A,B)-W71	68,550	

● シリンダーは各種あります。ご注文の際は品番にシリンダー記号(GP,V,GV,P,Z)を付けて、V-SXEVHA-6 11Sなどをご指示ください。

シリンダーによる加算額 ※両シリンダー錠の場合2倍	扉厚による加算額 ※偏心取付の場合はお問い合わせください。	サムターンの種類による加算額	スイッチ内蔵型を使用する場合の加算額
● V18(V) ……3,300円 ● GV(GV) ……6,600円 ● 7本ピン(Z) ……1,100円 ● 6本ピン(P) …… GPと同価格	● 43~53mm(ア) ……1,100円 ● 53~73mm(トクアツNo.1) ……3,000円	● TM型 ……1,650円 ● TME, TMK型 ……2,200円 ● TMB型 ……2,750円	● スイッチ内蔵型(HAV,HBV) ……8,400円 (通電金具に関しましては別途お問い合わせください。)

価格表

# 非常錠シリーズ

## レバーハンドル錠 AHLHシリーズ(非常解錠装置付)

本文 P.396

ケースロック **AHH**シリーズ (バックセット76mm、  
GP,6本ピンシリンダー、扉厚35~50mmの価格) (※バックセット100mmの場合) (※B,S,P型ノブの場合  
600円加算されます。 1,300円加算されます。)

略図 (キーはGPキー)	ハンドルデザイン 品番	材質 (仕上)		ステンレス製 (11S...ヘアライン 12S...ブライト 80S...コーティングアンバー)		アルミ製 (40A...アルマイトシルバー 23A...アルマイトゴールド 80A...コーティングアンバー)		ノブ(握玉)の場合							
		KU,NU TU	DU JUPU	ZU	AU BU WINU	ZU	略図	品番	握玉デザイン Q,Y,K						
	GP-AHLH-5*	11S	21,650	11S	25,000	11S	23,850	40A	18,950	40A	20,000		GP-AHH-5*	11S (ステンレスヘアライン)	20,150
		12S 80S	24,850	12S 80S	28,200	12S 80S	27,050	23A 80A	21,250	23A 80A	22,300			11S (ステンレスヘアライン)	21,650
	GP-AHLH-6*	11S	23,150	11S	26,500	11S	25,350	40A	20,450	40A	21,500		GP-AHH-6*	11S (ステンレスヘアライン)	21,650
		12S 80S	26,350	12S 80S	29,700	12S 80S	28,550	23A 80A	22,750	23A 80A	23,800			11S (ステンレスヘアライン)	19,100
	GP-AHLH-7*	11S	20,600	11S	23,950	11S	22,800	40A	17,900	40A	18,950		GP-AHH-7*	11S (ステンレスヘアライン)	19,100
		12S 80S	23,800	12S 80S	27,150	12S 80S	26,000	23A 80A	20,200	23A 80A	21,250			11S (ステンレスヘアライン)	19,100

●シリンダーは各種あります。ご注文の際は品番にシリンダー記号(GP,V,GV,P,Z)を付けて、V-AHLH-5NU 11Sなどをご指示ください。

シリンダーによる加算額 ※両シリンダー錠の場合2倍	扉厚による加算額 ※偏心取付の場合はお問い合わせください。	受座の種類による加算額	その他
<ul style="list-style-type: none"> <li>●V18(V) .....3,300円</li> <li>●GV(GV) .....6,600円</li> <li>●7本ピン(Z) .....1,100円</li> <li>●6本ピン(P) ..... GPと同価格</li> </ul>	<ul style="list-style-type: none"> <li>●50~83mm(トクアツNo.1) ...3,000円</li> </ul>	<ul style="list-style-type: none"> <li>●共通受座 .....550円</li> <li>●対震受座 .....2,300円</li> </ul>	<ul style="list-style-type: none"> <li>●PHH No.2型非常解錠装置 ...1,200円</li> </ul>

## レバーハンドル錠 HLTHシリーズ(非常解錠装置付)

本文 P.395

ケースロック **HSTH**シリーズ (バックセット76mm、  
GP,6本ピンシリンダー、扉厚29~43mmの価格) (※B,S,P型ノブの場合  
1,300円加算されます。)

略図 (キーはGPキー)	ハンドルデザイン 品番	材質 (仕上)		ステンレス製 (11S...ヘアライン 12S...ブライト 80S...コーティングアンバー)		アルミ製 (40A...アルマイトシルバー 23A...アルマイトゴールド 80A...コーティングアンバー)		ノブ(握玉)の場合							
		KU,NU TU	DU JUPU	ZU	AU BU WINU	ZU	略図	品番	握玉デザイン Q,Y,K						
	GP-HLTH-5*	11S	29,400	11S	32,750	11S	31,600	40A	26,700	40A	27,750		GP-HSTH-5*	11S (ステンレスヘアライン)	23,350
		12S 80S	32,600	12S 80S	35,950	12S 80S	34,800	23A 80A	29,000	23A 80A	30,050			11S (ステンレスヘアライン)	24,750
	GP-HLTH-6*	11S	30,800	11S	34,150	11S	33,000	40A	28,100	40A	29,150		GP-HSTH-6*	11S (ステンレスヘアライン)	24,750
		12S 80S	34,000	12S 80S	37,350	12S 80S	36,200	23A 80A	30,400	23A 80A	31,450			11S (ステンレスヘアライン)	22,800
	GP-HLTH-7*	11S	28,850	11S	32,200	11S	31,050	40A	26,150	40A	27,200		GP-HSTH-7*	11S (ステンレスヘアライン)	22,800
		12S 80S	32,050	12S 80S	35,400	12S 80S	34,250	23A 80A	28,450	23A 80A	29,500			11S (ステンレスヘアライン)	22,800

●シリンダーは各種あります。ご注文の際は品番にシリンダー記号(GP,V,GV,P,Z)を付けて、V-HLTH-5NU 11Sなどをご指示ください。

シリンダーによる加算額 ※両シリンダー錠の場合2倍	扉厚による加算額 ※偏心取付の場合はお問い合わせください。	受座の種類による加算額
<ul style="list-style-type: none"> <li>●V18(V) .....3,300円</li> <li>●GV(GV) .....6,600円</li> <li>●7本ピン(Z) .....1,100円</li> <li>●6本ピン(P) ..... GPと同価格</li> </ul>	<ul style="list-style-type: none"> <li>●43~53mm(ア) .....1,100円</li> <li>●53~83mm(トクアツNo.1) ...3,000円</li> </ul>	<ul style="list-style-type: none"> <li>●共通受座 .....550円</li> </ul>

# 非常錠シリーズ

## 本締型非常錠 HDHシリーズ (GP,6本ピンシリンダー、扉厚29~43mmの価格)

本文 P.395

略図 (キーはGPキー)	品番 (名称)	バックセット38,51,64mm	バックセット76mm	備考
	<b>GP-HDH-5</b> (玄関錠)	10,550	10,950	<シリンダーによる加算額> (品番6の場合2倍です。) ●V18シリンダー ……3,300円 ●GVシリンダー ……6,600円 ●7本ピンシリンダー ……1,100円 ●6本ピン(P)…GPと同価格です  <扉厚による加算額> ●43~53mm(ア) ……1,100円 ●53~83mm(トクアツNo.1) ……3,000円
	<b>GP-HDH-6</b> (両シリンダー錠)	11,950	12,350	
	<b>GP-HDH-7</b> (外締錠)	10,000	10,400	

●シリンダーは各種あります。ご注文の際は品番にシリンダー記号(GP,V,GV,P,Z)を付けて、V-HDH-5などをご指示ください。

## 本締型非常錠 AHDHシリーズ (GP,6本ピンシリンダー、扉厚35~50mmの価格)

本文 P.395,396

略図 (キーはGPキー)	品番 (名称)	バックセット76mm	バックセット100mm	備考
	<b>GP-AHDH-5</b> (玄関錠)	15,600	16,200	<シリンダーによる加算額> (品番6の場合2倍です。) ●V18シリンダー ……3,300円 ●GVシリンダー ……6,600円 ●7本ピンシリンダー ……1,100円 ●6本ピン(P)…GPと同価格です  <扉厚による加算額> ●50~83mm(トクアツNo.1) ……3,000円
	<b>GP-AHDH-6</b> (両シリンダー錠)	17,100	17,700	
	<b>GP-AHDH-7</b> (外締錠)	14,550	15,150	

●シリンダーは各種あります。ご注文の際は品番にシリンダー記号(GP,V,GV,P,Z)を付けて、V-AHDH-5などをご指示ください。

※水圧(消防用ホース)解錠装置付錠 ウォーターロック L435WL(レバーハンドル型),4350WL(ノブ型)もあります。(P.780参照)

## 両開扉の子扉用自動落し錠 KT-2Uシリーズ

本文 P.400

略図	品番	価格	摘要
	<b>KT-2U</b>	27,100 (アンカー付受の場合 27,430)	●鋼製扉用(扉厚35~60mm) ●左右勝手共通
	<b>KT-2WU</b>	30,550	●木製扉用(扉厚40~60mm) ●左右勝手共通

(注)消防ホース用の小窓付扉用の場合1,200円加算されます。

## カバー式非常装置

本文 P.399

略図	名称	価格	主な適用機種
	握玉(ノブ)用カバー式非常装置	4,750	●インテグラル錠UCシリーズ ●円筒錠USシリーズ
	サムターン用カバー式非常装置 (PSサムターン非常装置H)	5,400	●レバーハンドル錠LG,LXシリーズ ●ケースロックASシリーズ ●本締錠LD,HDシリーズ
	サムターン用カバー式非常装置 (CM GH サムターン非常装置H)	5,500	●グレモン錠CMMシリーズ

# ケースハンドル錠シリーズ

## ケースロック型 AHC (バックセット76、100mm) (GP,6本ピンシリンダー、扉厚35~43mmの価格)

### ●両面ケースハンドルの場合

略図 (キーはGPキー)	品番 (名称)	バックセット76mm	バックセット100mm
	<b>AHC-1</b> (空錠)	12,200	12,800
	<b>AHC-3</b> (内締錠)	14,150	14,750
	<b>GP-AHC-5</b> (玄関錠)	16,700	17,300
	<b>GP-AHC-6</b> (両シリンダー錠)	18,200	18,800
	<b>GP-AHC-7</b> (外締錠)	15,650	16,250
	<b>AHC両面</b> ケースハンドル	3,700	

### ●片面ケースハンドルの場合

本文 P.420

略図 (キーはGPキー)	品番 (名称)	バックセット76mm 握玉/Q・Y・K	バックセット100mm 握玉/Q・Y・K	バックセット76mm 握玉/S・B・P	バックセット100mm 握玉/S・B・P
	<b>AHC-1*</b> (空錠)	12,000	12,600	13,300	13,900
	<b>AHC-3*</b> (内締錠)	13,950	14,550	15,250	15,850
	<b>GP-AHC-5*</b> (玄関錠)	16,500	17,100	17,800	18,400
	<b>GP-AHC-6*</b> (両シリンダー錠)	18,000	18,600	19,300	19,900
	<b>GP-AHC-7*</b> (外締錠)	15,450	16,050	16,750	17,350

●シリンダーは各種あります。ご注文の際は品番にシリンダー記号(GP,V,GV,P,Z)を付けて、V-AHC-5などをご指示ください。  
(注)CL型ケースハンドルもあります。CL型の両面の場合は上記の価格に11,900円、片面の場合は8,000円加算されます。

シリンダーによる加算額 ※両シリンダー錠の場合2倍	扉厚による加算額 ※偏心取付の場合はお問い合わせください。	受座の種類による加算額
<ul style="list-style-type: none"> <li>●V18V……………3,300円</li> <li>●GV(GV)……………6,600円</li> <li>●7本ピン(Z)……………1,100円</li> <li>●6本ピン(P)……………GPと同価格</li> </ul>	<ul style="list-style-type: none"> <li>●43~50mm(ア)……………1,100円</li> <li>●50~83mm(トクアツNo.1)…3,000円</li> </ul>	<ul style="list-style-type: none"> <li>●共通受座……………550円</li> <li>●対震受座……………2,300円</li> </ul>

## ケースロック型 AXFC シリーズ (GP,6本ピンシリンダー、扉厚33~43mmの価格)

### ●両面ケースハンドルの場合

略図 (キーはGPキー)	品番	名称	価格 (バックセット64,76mm)
	<b>AXFC-1</b>	空錠	11,900
	<b>AXFC-3</b>	内締錠	12,500
	<b>AXFC-4</b> (表示ナシ) <b>AXFC-45</b> (表示付)	間仕切錠	13,950
	<b>GP-AXFC-5</b>	玄関錠	14,200
	<b>GP-AXFC-6</b>	両シリンダー錠	15,600
	<b>GP-AXFC-7</b>	外締錠	13,650
	<b>AHC両面</b> ケースハンドル		3,700

### ●片面ケースハンドルの場合

本文 P.421

略図 (キーはGPキー)	品番	名称	価格 (バックセット 64、76mm)	
			握玉/Q・Y・K	握玉/S・B・P
	<b>AXFC-1*</b>	空錠	11,650	12,950
	<b>AXFC-3*</b>	内締錠	12,250	13,550
	<b>AXFC-4*</b> (表示ナシ) <b>AXFC-45*</b> (表示付)	間仕切錠	13,700	15,000
	<b>GP-AXFC-5*</b>	玄関錠	13,950	15,250
	<b>GP-AXFC-6*</b>	両シリンダー錠	15,350	16,650
	<b>GP-AXFC-7*</b>	外締錠	13,400	14,700



●シリンダーは各種あります。ご注文の際は品番にシリンダー記号(GP,V,GV,P,Z)を付けて、V-AXFC-5などをご指示ください。  
●対震受座はありません。  
(注)CL型ケースハンドルもあります。CL型の両面の場合は上記の価格に11,900円、片面の場合は8,000円加算されます。

シリンダーによる加算額 ※両シリンダー錠の場合2倍	扉厚による加算額 ※偏心取付の場合はお問い合わせください。	サムターンの種類による加算額	受座の種類による加算額	その他
<ul style="list-style-type: none"> <li>●V18(V)……………3,300円</li> <li>●GV(GV)……………6,600円</li> <li>●7本ピン(Z)……………1,100円</li> <li>●6本ピン(P)……………GPと同価格</li> </ul>	<ul style="list-style-type: none"> <li>●43~53mm(ア)……………1,100円</li> <li>●53~83mm(トクアツNo.1)…3,000円</li> </ul>	<ul style="list-style-type: none"> <li>●TMB型防犯サムターン…2,750円</li> <li>●TME, TMK型防犯サムターン…2,200円</li> <li>●TM型サムターン……………1,650円</li> </ul>	<ul style="list-style-type: none"> <li>●共通受座……………550円</li> </ul>	<ul style="list-style-type: none"> <li>●サムターン用非常装置……………5,400円</li> <li>●45VFエマーシル……………1,400円</li> </ul>

# ケースハンドル錠シリーズ

## ケースロック型 HSCシリーズ, 自動施錠錠型 HSTCシリーズ (バックセット76mm, GP,6本ピンシリンダー, 扉厚33~43mmの価格)

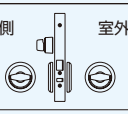
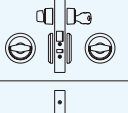
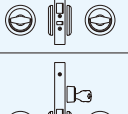
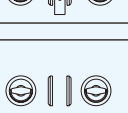
### ●両面ケースハンドルの場合

略図 (キーはGPキー)	品番	名称	価格
	HSC-3	内締錠	15,600
	HSTC-3		18,100
	GP-P-HSC-5	玄関錠	17,300
	GP-P-HSTC-5		19,800
	GP-P-HSC-6	両シリンダー錠	18,700
	GP-P-HSTC-6		21,200
	GP-P-HSC-7	外締錠	16,750
	GP-P-HSTC-7		19,250
	AHC両面 ケースハンドル		3,700

### ●片面ケースハンドルの場合

本文 P.423

略図 (キーはGPキー)	品番	名称	価格	
			握玉/Q・Y・K	握玉/S・B・P
	HSC-3 *	内締錠	15,400	16,700
	HSTC-3 *		17,900	19,200
	GP-P-HSC-5 *	玄関錠	17,100	18,400
	GP-P-HSTC-5 *		19,600	20,900
	GP-P-HSC-6 *	両シリンダー錠	18,500	19,800
	GP-P-HSTC-6 *		21,000	22,300
	GP-P-HSC-7 *	外締錠	16,550	17,850
	GP-P-HSTC-7 *		19,050	20,350

- シリンダーは各種あります。ご注文の際は品番にシリンダー記号(GP,V,GP,P,Z)を付けて、V-HSC-5などご指示ください。
- 各種の加算額は下記の表ASCシリーズの場合と同じです。
- 対震受座はありません。

## ケースロック型 ASCシリーズ (GP,6本ピンシリンダー, 扉厚31~43mmの価格)

### ●両面ケースハンドルの場合

略図 (キーはGPキー)	品番	名称	価格 (バックセット64,76mm)
	ASC-1	空錠	6,500
	ASC-3	内締錠	7,100
	ASC-4 (表示ナシ) ASC-45 (表示付)	間仕切錠	8,550
	GP-P-ASC-5	玄関錠	8,800
	GP-P-ASC-5N (埋込型サムターン) (扉厚は38~41mm)	玄関錠	13,000
	GP-P-ASC-6	両シリンダー錠	10,200
	GP-P-ASC-7	外締錠	8,250
	UCC両面 ケースハンドル		3,700

### ●片面ケースハンドルの場合

本文 P.422

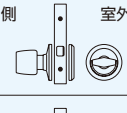
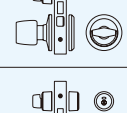
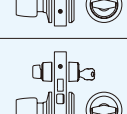
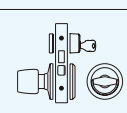
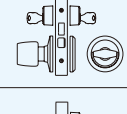
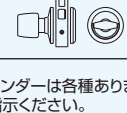
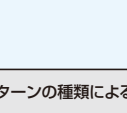
略図 (キーはGPキー)	品番	名称	価格 (バックセット 64, 76mm)	
			握玉/Q・Y・K	握玉/S・B・P
	ASC-1 *	空錠	6,300	7,600
	ASC-3 *	内締錠	6,900	8,200
	ASC-4 * (表示ナシ) ASC-45 * (表示付)	間仕切錠	8,350	9,650
	GP-P-ASC-5 *	玄関錠	8,600	9,900
	GP-P-ASC-5 * N (埋込型サムターン) (扉厚は38~41mm)	玄関錠	12,800	14,100
	GP-P-ASC-6 *	両シリンダー錠	10,000	11,300
	GP-P-ASC-7 *	外締錠	8,050	9,350

- シリンダーは各種あります。ご注文の際は品番にシリンダー記号(GP,V,GP,P,Z)を付けて、V-ASC-5などご指示ください。

シリンダーによる加算額 ※両シリンダー錠の場合2倍	扉厚による加算額 ※偏心取付の場合はお問い合わせください。	サムターンの種類による加算額	受座の種類による加算額	その他
<ul style="list-style-type: none"> <li>● V18(V) ……3,300円</li> <li>● GV(GV) ……6,600円</li> <li>● 7本ピン(Z) ……1,100円</li> <li>● 6本ピン(P) ……GPと同価格</li> </ul>	<ul style="list-style-type: none"> <li>● 43~53mm(ア) ……1,100円</li> <li>● 53~83mm(トクアツNo.1) ……3,000円</li> </ul>	<ul style="list-style-type: none"> <li>● TMB型防犯サムターン ……2,750円</li> <li>● TME,TMK型防犯サムターン ……2,200円</li> <li>● TM型サムターン ……1,650円</li> </ul> (HSC,HSTCは標準型のみ)	<ul style="list-style-type: none"> <li>● 可動受座 ……450円</li> <li>● 共通受座 ……550円</li> <li>● 対震受座 ……2,300円</li> </ul> (HSC,HSTCは共通受座のみ)	<ul style="list-style-type: none"> <li>● サムターン用非常装置 ……5,400円</li> <li>● 45VFエマーシル ……1,400円</li> </ul>

価格表



# ケースハンドル錠シリーズ

## ケースロック型 ASCL (指詰防止型ケースハンドル) シリーズ (GP, 6本ピンシリンダー、扉厚31~43mmの価格)

### ●両面ケースハンドルの場合

略図 (キーはGPキー)	品番	名称	価格 (バックセット64, 76mm)
	ASCL-1	空錠	18,400
	ASCL-3	内締錠	19,000
	ASCL-4 (表示ナシ) ASCL-45 (表示付)	間仕切錠	20,450
	GP-ASCL-5	玄関錠	20,700
	GP-ASCL-5N (埋込型サムターン) (扉厚は38~41mm)	玄関錠	24,900
	GP-ASCL-6	両シリンダー錠	22,100
	GP-ASCL-7	外締錠	20,150
	ASCL両面 ケースハンドル		15,600

### ●片面ケースハンドルの場合

本文 P.422

略図 (キーはGPキー)	品番	名称	価格 (バックセット 64, 76mm)	
			握玉/Q・Y・K	握玉/S・B・P
	ASCL-1 *	空錠	14,300	15,600
	ASCL-3 *	内締錠	14,900	16,200
	ASCL-4 * (表示ナシ) ASCL-45 * (表示付)	間仕切錠	16,350	17,650
	GP-ASCL-5 *	玄関錠	16,600	17,900
	GP-ASCL-5 * N (埋込型サムターン) (扉厚は38~41mm)	玄関錠	20,800	22,100
	GP-ASCL-6 *	両シリンダー錠	18,000	19,300
	GP-ASCL-7 *	外締錠	16,050	17,350

●シリンダーは各種あります。ご注文の際は品番にシリンダー記号(GP, V, GV, P, Z)を付けて、V-ASCL-5などをご指示ください。

シリンダーによる加算額 ※両シリンダー錠の場合2倍	扉厚による加算額 ※偏心取付の場合はお問い合わせください。	サムターンの種類による加算額	受座の種類による加算額	その他
<ul style="list-style-type: none"> <li>● V18(V) ……3,300円</li> <li>● GV(GV) ……6,600円</li> <li>● 7本ピン(Z) ……1,100円</li> <li>● 6本ピン(P) … GPと同価格</li> </ul>	<ul style="list-style-type: none"> <li>● 43~53mm(ア) ……1,100円</li> <li>● 53~83mm(トクアツNo.1) ……3,000円</li> </ul>	<ul style="list-style-type: none"> <li>● TMB型防犯サムターン…2,750円</li> <li>● TME, TMK型防犯サムターン…2,200円</li> <li>● TM型サムターン…1,650円</li> </ul>	<ul style="list-style-type: none"> <li>● 可動受座 ……450円</li> <li>● 共通受座 ……550円</li> <li>● 対震受座 ……2,300円</li> </ul>	<ul style="list-style-type: none"> <li>● サムターン用非常装置 ……5,400円</li> <li>● 45VFエマーシル ……1,400円</li> </ul>

# ケースハンドル錠シリーズ

## インテグラル錠型 UCCシリーズ (Q,Y,K,B型ノブはGP,6本ピンシリンダー(注1,2)、E型ノブは5本ピンシリンダーの価格)

本文 P.424

略 図	品 番	名 称	握玉デザイン	バックセット 57,64mm	バックセット 83mm	バックセット 100mm
				扉厚 29~43mm		扉厚 28~43mm
	<b>UCC-1</b> (両面ケースハンドル)	空錠	—	5,400	5,600	6,000
	<b>UCC-1 *</b> (片面ケースハンドル)	空錠	Q・Y・K	5,200	5,400	5,800
			B	6,500	6,700	7,100
	<b>UCC-3 *</b> (片面ケースハンドル)	内締錠	Q・Y・K	6,000	6,200	6,600
			B	7,300	7,500	7,900
	<b>GP-UCC-7 *</b> (片面ケースハンドル) (キーはGPキー)	外締錠	Q・Y・K	7,150	7,350	7,750
			B	8,450	8,650	9,050

(注1) 片面がQ,Y,K,B型ノブの場合シリンダーは各種あります。ご注文の際は品番にシリンダー記号(GP,V,GV,P,Z)を付けて、GP-UCC-7Qなどご指示ください。

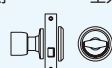
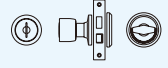
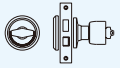

	<b>UCC-1 E</b> (片面ケースハンドル)	空錠	E	4,200	4,400	4,800
	<b>UCC-3 E</b> (片面ケースハンドル)	内締錠	E	5,000	5,200	5,600
	<b>N-UCC-7 E</b> (片面ケースハンドル)	外締錠	E	6,150	6,350	6,750

	<b>UCC両面</b> ケースハンドル	3,700				
---	-------------------------	-------	--	--	--	--

(注2) GP,V18,GVシリンダーは、Q11,B11ノブにのみ装着可能です。

シリンダーによる加算額	扉厚による加算額 ※偏心取付の場合はお問い合わせください。	受座の種類による加算額	その他
<ul style="list-style-type: none"> <li>V18(V) ……3,300円(Q,B型ノブの場合のみ)</li> <li>GV(GV) ……6,600円(Q,B型ノブの場合のみ)</li> <li>7本ピン(Z) ……1,100円(Q,Y,KおよびB型ノブの場合)</li> <li>6本ピン(P) ……GPと同価格</li> </ul>	<ul style="list-style-type: none"> <li>43~53mm(ア) ……1,100円</li> <li>53~83mm(トクアツNo.1) ……3,000円</li> </ul>	<ul style="list-style-type: none"> <li>可動受座 ……450円</li> <li>共通受座 ……550円</li> </ul>	<ul style="list-style-type: none"> <li>ノブ用非常装置 ……4,750円</li> </ul>

## UC固定玉

略 図	名 称	握玉/Q,Y,K	握玉/B	握玉/E	備 考
	<b>UC片固定玉</b>	2,000	2,650	1,500	
	<b>UC両固定玉</b>	4,000	5,300	3,000	

# ケースハンドル錠シリーズ

## インテグラル錠型 GCシリーズ (バックセット64,100mmの価格)

本文 P.424

略 図	品 番 (名 称)	握玉デザイン	バックセット64mm (扉厚28~43mm)	バックセット100mm (扉厚28~43mm)	備 考
室内側 室外側 	<b>GC-1</b> (空錠)	—	4,700	5,300	
	<b>GC-1*</b> (空錠)	Q・Y・K	4,500	5,100	
		B	5,800	6,400	
	<b>GC-3*</b> (内締錠)	Q・Y・K	5,300	5,900	
		B	6,600	7,200	
 (キーはGPキー)	<b>GP-GC-7*</b> (GP,6本ピンシリンダー) (外締錠)	Q・Y・K	6,450	7,050	• GPシリンダーはQ,B型ノブのみとなります。
		B	7,750	8,350	
室内側 室外側 	<b>GC-1E</b> (空錠)	E	3,500	4,100	
	<b>GC-3E</b> (内締錠)	E	4,300	4,900	
	<b>N-GC-7E</b> (5本ピンシリンダー) (外締錠)	E	5,450	6,050	• 5本ピンシリンダーの価格です。 (E型ノブは5本ピンのみです。)
	<b>UCC両面</b> ケースハンドル		3,700		

(注)GP,V18,GVシリンダーは、Q11,B11ノブにのみ装着可能です。

シリンダーによる加算額	扉厚による加算額 ※偏心取付の場合はお問い合わせください。	その他
<ul style="list-style-type: none"> <li>• V18(V) ……3,300円(Q,B型ノブの場合のみ)</li> <li>• GV(GV) ……6,600円(Q,B型ノブの場合のみ)</li> <li>• 7本ピン(Z) ……1,100円(Q,Y,KおよびB型ノブの場合)</li> <li>• 6本ピン(P) ……GPと同価格</li> </ul>	<ul style="list-style-type: none"> <li>• 43~53mm(ア) ……1,100円</li> <li>• 53~83mm(トクアツNo.1) ……3,000円</li> </ul>	<ul style="list-style-type: none"> <li>• ノブ用非常装置 ……4,750円</li> </ul>

# 引戸錠シリーズ

## 引戸錠SX シリーズ (バックセット51mm, GP,6本ピンシリンダー, 略図の下に表記の扉厚の価格) (\*埋込型サムターン)の品名はPSSサムターンです。 本文 P.435,436

品番	名称	略図 (扉厚) (キーはGPキー)				価格	備考
SX-3 (埋込型サムターン)	内締錠	(埋込サム)	(LXサム)	(FLサム)	(FL No.2, 3サム)	5,450 (埋込サム,LXサム)	<ul style="list-style-type: none"> <li>LX型エマーシルには大型表示のLX45VFエマーシルもあります。価格はLX型エマーシルの価格に1,400円加算されます。</li> </ul>
SX-3 (LX型サムターン)		(埋込サム)	(LXサム)	(FLサム)	(FL No.2, 3サム)		
SX-3FL (FL型サムターン)		(埋込サム)	(LXサム)	(FLサム)	(FL No.2, 3サム)	6,900 (埋込サム,LXサム)	
SX-3FLNo.2, 3 (FL No.2, 3サムターン)		(埋込サム)	(LXサム)	(FLサム)	(FL No.2, 3サム)		
SX-45 (埋込型サムターン,PSSエマーシル)	表示錠	(埋込サム)	(LXサム)	(FLサム)	(FL No.2, 3サム)	6,900 (埋込サム,LXサム)	
SX-45 (LX型サムターン,LXエマーシル)		(埋込サム)	(LXサム)	(FLサム)	(FL No.2, 3サム)		
SX-45FL (FL型サムターン,PSSエマーシル)		(埋込サム)	(LXサム)	(FLサム)	(FL No.2, 3サム)	7,150 (埋込サム,LXサム)	
SX-45FLNo.2, 3 (FL No.2, 3サムターン,PSSエマーシル)		(埋込サム)	(LXサム)	(FLサム)	(FL No.2, 3サム)		
GP-SX-5 (埋込型サムターン)	玄関錠	(埋込サム)	(LXサム)	(FLサム)	(FL No.2, 3サム)	7,150 (埋込サム,LXサム)	
GP-SX-5 (LX型サムターン)		(埋込サム)	(LXサム)	(FLサム)	(FL No.2, 3サム)		8,200 (FLサム,FL (No.2, 3)サム)
GP-SX-5FL (FL型サムターン)		(埋込サム)	(LXサム)	(FLサム)	(FL No.2, 3サム)	15,850 (LXサム)	
GP-SX-5FLNo.2, 3 (FL No.2, 3サムターン)		(埋込サム)	(LXサム)	(FLサム)	(FL No.2, 3サム)		16,900 (FL (No.2, 3)サム)
GP-SX-5(ND) (LX型サムターン)	表示付シリンダー錠	(LXサム)	(FL No.2, 3サム)			15,850 (LXサム)	
GP-SX-5(ND)FLNo.2, 3 (FL No.2, 3サムターン)		(LXサム)	(FL No.2, 3サム)				16,900 (FL (No.2, 3)サム)
GP-SX-6	両シリンダー錠	(埋込サム)	(LXサム)	(FLサム)	(FL No.2, 3サム)	8,550	
GP-SX-7	外締錠	(埋込サム)	(LXサム)	(FLサム)	(FL No.2, 3サム)	6,600	

- シリンダーによる加算額はV18…3,300円, GV…6,600円, 7本ピン…1,100円です。(\*6本ピン(P)…GPと同価格です。)(品番6の場合は2倍です。)
- 表記以上の扉厚による加算額は43~53mm(ア)で、1,100円、53~83mm(トクアツNo.1)で3,000円です。なお、扉厚53mm以上ではサムターンはLX型サムターンとなります。

## 引戸錠(減音型)SXS シリーズ (バックセット51mm,76mm, GP,6本ピンシリンダー, 略図の下に表記の扉厚の価格) (\*埋込型サムターン)の品名はPSSサムターンです。 本文 P.435,436

品番	名称	略図 (扉厚) (キーはGPキー)				価格	備考
SXS-3 (埋込型サムターン)	内締錠	(埋込サム)	(LXサム)	(FLサム)	(FL No.2, 3サム)	7,550 (埋込サム,LXサム)	<ul style="list-style-type: none"> <li>LX型エマーシルには大型表示のLX45VFエマーシルもあります。価格はLX型エマーシルの価格に1,400円加算されます。</li> </ul>
SXS-3 (LX型サムターン)		(埋込サム)	(LXサム)	(FLサム)	(FL No.2, 3サム)		
SXS-3FL (FL型サムターン)		(埋込サム)	(LXサム)	(FLサム)	(FL No.2, 3サム)	9,000 (埋込サム,LXサム)	
SXS-3FLNo.2, 3 (FL No.2, 3サムターン)		(埋込サム)	(LXサム)	(FLサム)	(FL No.2, 3サム)		
SXS-45 (埋込型サムターン,PSSエマーシル)	表示錠	(埋込サム)	(LXサム)	(FLサム)	(FL No.2, 3サム)	9,000 (埋込サム,LXサム)	
SXS-45 (LX型サムターン,LXエマーシル)		(埋込サム)	(LXサム)	(FLサム)	(FL No.2, 3サム)		
SXS-45FL (FL型サムターン,PSSエマーシル)		(埋込サム)	(LXサム)	(FLサム)	(FL No.2, 3サム)	9,250 (埋込サム,LXサム)	
SXS-45FLNo.2, 3 (FL No.2, 3サムターン,PSSエマーシル)		(埋込サム)	(LXサム)	(FLサム)	(FL No.2, 3サム)		
GP-SXS-5 (埋込型サムターン)	玄関錠	(埋込サム)	(LXサム)	(FLサム)	(FL No.2, 3サム)	9,250 (埋込サム,LXサム)	
GP-SXS-5 (LX型サムターン)		(埋込サム)	(LXサム)	(FLサム)	(FL No.2, 3サム)		10,300 (FLサム,FL (No.2, 3)サム)
GP-SXS-5FL (FL型サムターン)		(埋込サム)	(LXサム)	(FLサム)	(FL No.2, 3サム)	17,950 (LXサム)	
GP-SXS-5FLNo.2, 3 (FL No.2, 3サムターン)		(埋込サム)	(LXサム)	(FLサム)	(FL No.2, 3サム)		19,000 (FL (No.2, 3)サム)
GP-SXS-5(ND) (LX型サムターン)	表示付シリンダー錠	(LXサム)	(FL No.2, 3サム)			17,950 (LXサム)	
GP-SXS-5(ND)FLNo.2, 3 (FL No.2, 3サムターン)		(LXサム)	(FL No.2, 3サム)				19,000 (FL (No.2, 3)サム)
GP-SXS-6	両シリンダー錠	(埋込サム)	(LXサム)	(FLサム)	(FL No.2, 3サム)	10,650	
GP-SXS-7	外締錠	(埋込サム)	(LXサム)	(FLサム)	(FL No.2, 3サム)	8,700	

- シリンダーによる加算額はV18…3,300円, GV…6,600円, 7本ピン…1,100円です。(\*6本ピン(P)…GPと同価格です。)(品番6の場合は2倍です。)
- 表記以上の扉厚による加算額は43~53mm(ア)で、1,100円、53~83mm(トクアツNo.1)で3,000円です。なお、扉厚53mm以上ではサムターンはLX型サムターンとなります。

# 引戸錠シリーズ

## 引戸鎌錠PSSシリーズ (バックセット38mm, GP,6本ピンシリンダー、略図の下に表記の扉厚の価格)

本文 P.437

品番	名称	略図 (扉厚) (キーはGPキー)	価格	備考
PSS-3 (埋込型サムターン)	内締錠	(埋込サム) (PSDサム) (FLサム)	5,450 (埋込サム, PSDサム)	(注) シリンダー、サムターンの取付部の扉厚は25mm以上ですが、錠本体のフロントの取付部の扉厚は28mm以上を確保してください。
PSS-3 (PSD型サムターン)		(注) (25~48mm)	6,500 (FLサム)	
PSS-3FL (FL型サムターン)		(33~58mm) (29~53mm)		
PSS-45 (埋込型サムターン)	表示錠	(埋込サム) (PSDサム) (FLサム)	6,900 (埋込サム, PSDサム)	
PSS-45 (PSD型サムターン)		PSSIマーシ (PSDサム) PSSIマーシ	7,950 (FLサム)	
PSS-45FL (FL型サムターン)		(33~53mm) (29~48mm) (29~53mm)		
GP <sub>P</sub> -PSS-5 (埋込型サムターン)	玄関錠	(埋込サム) (PSDサム) (FLサム)	7,150 (埋込サム, PSDサム)	(注) シリンダー、サムターンの取付部の扉厚は25mm以上ですが、錠本体のフロントの取付部の扉厚は28mm以上を確保してください。
GP <sub>P</sub> -PSS-5 (PSD型サムターン)		(注) (25~48mm)	8,200 (FLサム)	
GP <sub>P</sub> -PSS-5FL (FL型サムターン)		(33~48mm) (29~48mm)		
GP <sub>P</sub> -PSS-6	両シリンダー錠	(注) (25~48mm)	8,550	(注) シリンダー、サムターンの取付部の扉厚は25mm以上ですが、錠本体のフロントの取付部の扉厚は28mm以上を確保してください。
GP <sub>P</sub> -PSS-7	外締錠	(注) (25~48mm)	6,600	(注) シリンダー、サムターンの取付部の扉厚は25mm以上ですが、錠本体のフロントの取付部の扉厚は28mm以上を確保してください。

- シリンダーによる加算額はV18...3,300円, GV...6,600円, 7本ピン...1,100円です。(※6本ピン(P)...GPと同価格です。)(品番6の場合は2倍です。)
- 表記以上の扉厚による加算額は48~53mm(A)で、1,100円, 53~60mm(トクアツNo.1)で3,000円です。
- 埋込サム(PSS型サムターン)で品番3-5の場合は扉厚58mmまで、品番45の場合は扉厚53mmまで製作可能です。FLサム(FL型サムターン)は扉厚53mmまで製作可能です。

## 引戸用自動施錠錠SAKシリーズ (バックセット51mm, GP,6本ピンシリンダー、扉厚33~43mmの価格)

本文 P.266,438

略図 (キーはGPキー)	品番 (名称)	価格	備考
	SAK-3 (内締錠)	16,300	
	GP <sub>P</sub> -SAK-5 (玄関錠)	18,000	
	GP <sub>P</sub> -SAK-6 (両シリンダー錠)	19,400	
	GP <sub>P</sub> -SAK-7 (外締錠)	17,450	

- シリンダーによる加算額はV18...3,300円, GV...6,600円, 7本ピン...1,100円です。(※6本ピン(P)...GPと同価格です。)(品番6の場合2倍です。)
- 扉厚による加算額は43~53mm(A)で、1,100円, 53~83mm(トクアツNo.1)で3,000円です。

## 引戸用鎌錠(縦框錠)SNシリーズ (バックセット25mm, GP,6本ピンシリンダー、扉厚29~43mmの価格)

本文 P.439

略図 (キーはGPキー)	品番 (名称)	価格	備考
	SN-3 (内締錠)	6,000	
	SN-45 (間仕切錠)	7,450	
	GP <sub>P</sub> -SN-5 (玄関錠)	7,700	
	GP <sub>P</sub> -SN-6 (両シリンダー錠)	9,100	
	GP <sub>P</sub> -SN-7 (外締錠)	7,150	

- シリンダーによる加算額はV18...3,300円, GV...6,600円, 7本ピン...1,100円です。(※6本ピン(P)...GPと同価格です。)(品番6の場合2倍です。)
- 扉厚による加算額は43~53mm(A)で、1,100円, 53~83mm(トクアツNo.1)で3,000円です。

# 引戸錠,ハンガードア錠シリーズ

## (注1) ハンガードア錠 TSAシリーズ (バックセット29mm, GP,6Pシリンダー(注2)、扉厚28~43mmの価格)

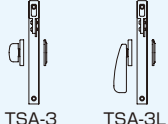
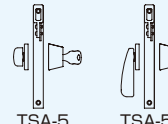
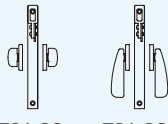
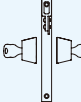
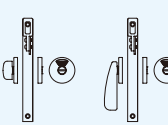
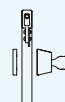

本文 P.440

略図 (キーはGPキー)	品番	価格	略図 (キーはGPキー)	品番	価格
 TSA-3 TSA-3L	TSA-3	(標準サムターン) <b>5,800</b>	 TSA-5 TSA-5L	GP-TSA-5	(標準サムターン) <b>7,650</b>
	TSA-3L	(L型サムターン) <b>8,700</b>		GP-TSA-5L	(L型サムターン) <b>10,550</b>
 TSA-33 TSA-33L	TSA-33	(両標準サムターン) <b>7,350</b>	 GP-TSA-6	GP-TSA-6	<b>9,050</b>
	TSA-33L	(両L型サムターン) <b>13,150</b>			
 TSA-45 TSA-45L	TSA-45	(標準サムターン) <b>7,300</b>	 GP-TSA-7	GP-TSA-7	<b>7,650</b>
	TSA-45L	(L型サムターン) <b>10,200</b>			

- (注) 1. ハンガードア錠にはチューブラー本締錠 AD(バックセット600mm)もあります。(P.785参照)  
 2. シリンダーによる加算額は V18…3,300円, GV…6,600円, 7本ピン…1,100円です。(※6本ピン(P)…GPと同価格です。)(品番6の場合2倍です。)

## (注1) ハンガードア錠 TSDシリーズ (バックセット29mm, GP,6本ピンシリンダー(注2)、標準扉厚の価格)

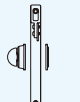
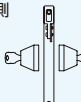
本文 P.441

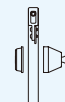
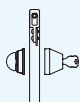
略図 (キーはGPキー)	品番 (名称) (標準扉厚)	価格	略図 (キーはGPキー)	品番 (名称) (標準扉厚)	価格
 室内側 室外側	TSD-3 (内締錠) (33~45mm)	<b>5,800</b>	 室内側 室外側	GP-TSD-6 (両シリンダー錠) (P,Z…37~47mm) (GP,V,GV…30~40mm)	<b>9,050</b>
	TSD-45 (表示錠) (33~45mm)	<b>7,300</b>		GP-TSD-7 (外締錠) (P,Z…33~50mm) (GP,V,GV…30~43mm)	<b>7,650</b>
	GP-TSD-5 (玄関錠) (P,Z…30~45mm) (GP,V,GV…30~43mm)	<b>7,650</b>			

- (注) 1. ハンガードア錠にはチューブラー本締錠 AD(バックセット600mm)もあります。(P.785参照)  
 2. シリンダーによる加算額は V18…3,300円, GV…6,600円, 7本ピン…1,100円です。(※6本ピン(P)…GPと同価格です。)(品番6の場合2倍です。)

## 間仕切用引戸鎌錠 (非常解錠装置付) SV-45 (バックセット38mm、扉厚30~36mmの価格)

本文 P.442

略図	品番 (名称)	仕上	価格	備考
	SV-45 (表示錠)	コーティングゴールド(261)	<b>7,300</b>	
		コーティングアンバー(80)		



# 引違戸錠シリーズ

## 引違戸錠 S1704 シリーズ (GP,6本ピンシリンダー、扉厚25~45mmの価格)

本文 P.443

略図 (キーはGPキー)	品番 (名称)	価格	備考
	<b>S1704-3</b> 3L (内締錠)	<b>4,550</b>	<p>&lt;扉厚による加算額&gt;</p> <ul style="list-style-type: none"> <li>● 20~25mm(ハ)…1,100円</li> <li>● 45~55mm(ア)…1,100円</li> </ul> <p>&lt;両側サムターンの価格&gt;</p> <ul style="list-style-type: none"> <li>● 6,200円(扉厚25~45mm)</li> </ul>
	<b>GP-S1704-5</b> 5L (玄関錠)	<b>5,150</b>	<p>&lt;シリンダーによる加算額&gt;</p> <ul style="list-style-type: none"> <li>● V18シリンダー…3,300円</li> <li>● GVシリンダー…6,600円</li> <li>● 7本ピンシリンダー…1,100円</li> <li>● 6本ピン(P)…GPと同価格です</li> </ul> <p>&lt;仕上による加算額&gt;</p> <ul style="list-style-type: none"> <li>● コーティングアンバー(80)…1,400円</li> <li>● コーティングブラック(88)…1,400円</li> </ul>
	<b>GP-S1704-7</b> 7L (外締錠)	<b>5,150</b>	<p>&lt;チリ調整用ライナー(別売)の価格&gt;</p> <ul style="list-style-type: none"> <li>● S1704 No.1,2 ライナー(t1,2)…900円</li> <li>● S1704L No.1,2 ライナー(t1,2)…900円</li> <li>● S1703 No.1 ライナー(t4.5)…900円</li> </ul>

## 引違戸錠 S1703 シリーズ (6本ピンシリンダー、扉厚25~42mmの価格です。なお、6本ピンシリンダー以外のシリンダーは装着できません。)

本文 P.444

略図	品番 (名称)	価格	備考
	<b>S1703-3</b> 3L (内締錠)	<b>4,550</b>	<p>&lt;扉厚による加算額&gt;</p> <ul style="list-style-type: none"> <li>● 20~25mm(ハ)…1,100円</li> <li>● 42~60mm(トクアツNO.1,2)…3,000円</li> </ul>
	<b>P-S1703-5</b> 5L (玄関錠)	<b>5,150</b>	<p>&lt;チリ調整用ライナー(別売)の価格&gt;</p> <ul style="list-style-type: none"> <li>● S1704 No.1,2 ライナー(t1,2)…900円</li> <li>● S1704L No.1,2 ライナー(t1,2)…900円</li> <li>● S1703 No.1 ライナー(t4.5)…900円</li> </ul>
	<b>P-S1703-7</b> 7L (外締錠)	<b>5,150</b>	

## 引違戸錠 S1701 シリーズ (6本ピンシリンダーの価格です。なお、6本ピンシリンダー以外のシリンダーは装着できません。)

本文 P.445

略図	品番 (名称)	扉厚(注)	価格	備考
	<b>S1701-3</b> (内締錠)	25~37mm	<b>4,550</b>	(注)表記以上の扉厚は特殊仕様となりますのでお問い合わせください。
	<b>P-S1701-5</b> (玄関錠)	25~37mm	<b>6,450</b>	
	<b>P-S1701-7</b> (外締錠)	25~37mm	<b>6,450</b>	

# アンティーク錠 CT, GT, UC, US, ADシリーズ

本文 P.464,465

略図		品番	室内側	仕上 (記号)	バックセット	シリンダー [記号]	価格		扉厚	
室内側ノブ (標準仕様)	両側ハンドル (オプション仕様)									
		シャメル <b>CT-5 CHA</b> (玄関錠)	ノブ CAP	•アンティークプラス (71)	60mm	SP5本ビン[S]	18,000	27~43mm		
						6本ビン[P]	20,350			
			ハンドル CHA			SP5本ビン[S]	23,750			
						6本ビン[P]	27,200			
		ニス <b>CT-5 NIC</b> (玄関錠)	ノブ CAP	•アンティークプラス (71) •アンティークブロンズ (51)	64mm	SP5本ビン[S]	18,000	28~43mm		
						6本ビン[P]	20,350			
			ハンドル NIC			SP5本ビン[S]	23,750			
						6本ビン[P]	27,200			
		オーク <b>CT-5 OAK</b> (玄関錠)	ノブ CAP	•アンティークプラス (71)	60mm	SP5本ビン[S]	18,000	27~43mm		
					6本ビン[P]	20,350				
			ハンドル OAK		64mm	SP5本ビン[S]	23,750			
					6本ビン[P]	27,200				
		ニス <b>GT-5 NIC</b> (玄関錠)	ノブ CAP	•アンティークプラス (71) •アンティークブロンズ (51)	64mm	SP5本ビン[S]	16,850	25~45mm		
						6本ビン[P]	19,200			
			ハンドル NIC			SP5本ビン[S]	22,600			
						6本ビン[P]	26,050			
		オーク <b>GT-5 OAK</b> (玄関錠)	ノブ CAP	•アンティークプラス (71)	64mm	SP5本ビン[S]	16,850	27~43mm		
						6本ビン[P]	19,200			
			ハンドル OAK			SP5本ビン[S]	22,600			
						6本ビン[P]	26,050			
		<b>N-UC-5 CAP</b> (玄関錠)	ノブ CAP		57mm	5本ビン[N]	11,050	25~43mm		
					64mm		11,250			
					83mm		11,650			
		<b>US-1 CAP</b> (空錠)	ノブ CAP		50,57,60	5本ビン[N]	11,050	30~45mm		
							<b>US-4 CAP</b> (間仕切錠)		89,127mm	(B/s 89, 127は 11,550)
									<b>N-US-5 CAP</b> (玄関錠)	64,70
	(飾座(OAK)付)	<b>S-AD-5</b> (玄関錠)	—	•アンティークプラス (71) •アンティークブロンズ (51)	50mm	SP5本ビン[S]	飾座なし	6,600	27~45mm	
							飾座付	8,350	27~40mm	
	(飾座(OAK)付)	<b>P-AD-5</b> (玄関錠)	—		60mm	6本ビン[P]	飾座なし	7,600	30~45mm	
					64mm		飾座付	9,350		
					70mm					
	(飾座なし)	<b>P-AD-6</b> (両シリンダー錠)	—			6本ビン[P]	飾座なし	9,000	37~47mm	

(注) 1. 5本ビン[N]や6本ビン[P]シリンダーでは、MK装置など各種キーシステムができますが、SP5本ビンシリンダー[S]ではできません。  
2. CT,GT,UC,USは、GP,V18,GVシリンダーは装着できません。

価格表

# 電気錠・出入口管理システム

## インテリジェントスマートリーダー BRS システム

本文 P.486,487

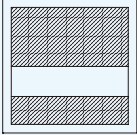
品名	略図	品番	価格	備考
コントローラー		BRS-700	654,000	
共用部リーダー		BRS-H *2 (仕上は2種類あります。) 白(W), 黒(B)	99,500	
コントローラー (1回線用)		BRS-410	166,500	
コントローラー (リーダー2系統)		BRS-601	297,000	オートドア2回線制御 通信出力2回線
コントローラー (リーダー4系統)		BRS-602	475,500	オートドア4回線制御 通信出力4回線

## 携帯機、非接触キーの加算・追加価格

品名	略図	品番	価格	備考
携帯機(注) (キー一体型)		(V18キー) V-BRS-U ケイタイキ	(加算) 12,500	標準キー本数内の場合
		(GVキー) GV-BRS-U ケイタイキ	(加算) 12,500	
		(V18追加キー) V-BRS-U ケイタイキ	14,040	追加の場合
		(GV追加キー) GV-BRS-U ケイタイキ	14,590	
携帯機 (キーなし型) (キータグ型)		BRS-U ケイタイキ キーナシ	12,500	
		BRS-U キータグ		
非接触キー(注) (キー一体型)		(V18キー) V-FS *2 キー	(加算) 2,400	標準キー本数内の場合
		(GVキー) GV-FS *2 キー	(加算) 2,400	
		(V18追加キー) V-FS *2 キー	3,940	追加の場合
		(GV追加キー) GV-FS *2 キー	4,490	
非接触キー (キーヘッド型)		V(GV)FS *2 キーヘッド	2,400	
非接触キー (キータグ型)		FS *2 キータグ	2,400	
FSカード		FS カード	3,000	





(注) 携帯機(キー一体型)や非接触キー(キー一体型)のキーは、V18キーとGVキーのみです。

(注) 本製品は2022年2月に販売終了となりました。ただし、キーのご注文は可能です。

# 電気錠・出入口管理システム

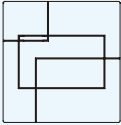
## スマートリーダーパスカル® SRS システム

本文 P.488,489

品名	略図	品番	価格	備考
コントローラー		SRS-200	654,000	
共用部リーダー		SRS-H *1(S/L) (仕上は3種類あります。) 白(W), 黒(B), 灰(G)	99,500	
非接触キー専用リーダー		SRS-H *3 キーリーダーヘッド	99,500	
携帯機 (注) (キー一体型)		V-SRS- *1 ケイタイキ (V18シリンダー・キー)	14,640	• キーなしの場合13,100円
		GV-SRS- *1 ケイタイキ (GVシリンダー・キー)	15,190	
携帯機 (キータグ型)		SRS- *2 ケイタイキ	9,750	
非接触キー (注) (キー一体型)		V-SRS キー (V18シリンダー・キー)	4,540	• キーなしの場合3,000円
		GV-SRS キー (GVシリンダー・キー)	5,090	
非接触キー (キータグ型)		SRS キーヘッドタグ	3,000	

(注) 携帯機(キー一体型)や非接触キー(キー一体型)のキーは、V18キーとGVキーのみです。

## 非接触型キーリーダーKRS-200(オートドアまたは電気錠の制御 接続可能キーリーダーヘッド最大6個)(共用玄関・大規模用)

品名	品番	接続可能な キーリーダーヘッドの数	価格	備考
制御盤(無電圧出力型)(注1、2)	KRS-200	6個	654,000	宅配ボックスやエレベータとの連動も可能
キーリーダーヘッド(パネル取付用)	KRS-H *3	-	99,500	
キーリーダーヘッド(新金属プレート)	KRS-H *2	-	99,500	

(注) 1. 電気錠の制御加算は1回線につき33,000円となります。  
2. 住宅都市整備公団仕様のコントローラーは別途加算となります。

## 非接触型キーリーダーKRS-600(共用玄関・中小規模用)

品名	品番	接続可能な キーリーダーヘッドの最大数	価格	備考
制御盤(無電圧出力型)	KRS-600-A1	2個	250,000	通信出力1回線
制御盤(無電圧出力型)	KRS-600-A2	2個	285,500	通信出力1回線
制御盤(無電圧出力型)	KRS-600-A1T	4個	356,500	通信出力2回線
キーリーダーヘッド(パネル取付用)	KRS-H *3	-	99,500	
キーリーダーヘッド(新金属プレート)	KRS-H *2	-	99,500	

## 非接触型キーリーダーKRS-410(オートドアの制御 接続可能キーリーダーヘッド1個),420(電気錠の制御 接続可能キーリーダーヘッド1個)(共用玄関・中小規模用)

品名	品番	接続可能な キーリーダーヘッドの数	価格	備考
制御盤(無電圧出力型)	KRS-410	1個	166,500	
制御盤(電気錠制御型)	KRS-420	1個	166,500	
キーリーダーヘッド(パネル取付用)	KRS-H *3	-	99,500	

## 非接触型キーリーダーKRS-310(オートドアの制御 接続可能キーリーダーヘッド1個),320(電気錠の制御 接続可能キーリーダーヘッド1個)(住戸玄関用)

品名	品番	接続可能な キーリーダーヘッドの数	価格	備考
制御盤(電気錠制御型)	KRS-320	1個	71,500	
制御盤(無電圧出力型)	KRS-310	1個	71,500	
キーリーダーヘッド(樹脂プレート)	KRS-H *1	-	71,500	

## 逆マスター型キーリーダーKRS-A\*2,\*3(オートドア用,エレベータ呼出用)(共用玄関)

品名	品番	価格	備考
逆マスターキーリーダーヘッド	KRS-A*2	68,500	1個用スイッチボックス取り付け型 ACアダプター付
	KRS-A*3	68,500	パネル取り付け型 ACアダプター付

## 付属品(KRS-200,310,320,410,420,600共通)

品名	品番	価格	備考
RFキー(6本ピンシリンダー)	RF キー	3,000	
RFキー(7本ピンシリンダー)	Z-RF キー	3,000	
RFキー(V18シリンダー)	V-RF キー	3,700	
RFキー(GVシリンダー)(注)	GV-RF キー(注)	4,500	(注) GVシリンダーのユニバーサルキーシステム UKS 2を導入された場合、キー一体型のRFキーはでき ません。GV-RFキーヘッドをご使用ください。
RFキーヘッド(GVシリンダー)	GV-RF キーヘッド	3,600	
RFカード	RF カード	3,600	
RFキータグ	RF キータグ	3,000	
ケーブル(20m)	KRS-20M ケーブル	8,700	
ケーブル(50m)	KRS-50M ケーブル	18,700	

## FeliCa(フェリカ)リーダーシステムFRS-N200T(共用玄関用)<sup>(注1)</sup>

品名	品番	接続可能なフェリカリーダーの数	価格	備考
制御盤(コントローラー)	FRS-N200T	6個	716,000	FNT登録セット付
制御盤(コントローラー)	RCB-1000 <sup>(注2)</sup>	6個	416,000	
FeliCa(フェリカ)リーダー	FRS-H*3N	-	99,500	パネル取り付け型
FeliCa(フェリカ)リーダー	FRS-H*2N	-	99,500	1個用スイッチボックス取り付け型

(注)1. オートドア・エレベーター呼出など、電気錠制御がない場合はFRS-N200T単独で使用できます。  
2. 電気錠を制御する場合は、別途電気錠制御盤が必要となります。

## 逆マスター型非接触キーリーダーシステムFRS-A\*2,\*3(オートドア用,エレベータ呼出用)(共用玄関)

品名	品番	価格	備考
逆マスター型キーリーダー	FRS-A*2	77,500	1個用スイッチボックス取り付け型 ACアダプター、4P配線コネクタ付
	FRS-A*3	77,500	パネル取り付け型 ACアダプター、4P配線コネクタ付

## FeliCa(フェリカ)リーダーシステム2WS-F600LAN(住宅玄関用)

品名	品番	接続可能なフェリカリーダーの数	価格	備考
制御器&フェリカリーダー	2WS-F600 LAN S	1個	114,100	制御器とフェリカリーダーを含む価格です。
制御器	2WS-F600 LAN コントローラ	-	82,000	
フェリカリーダー	2WS-F600 リーダー(内外組)	-	32,100	
2線式アダプター	2WS-2センアダプター(2個)	-	13,000	
2ロック用ケーブル	2WS-F600ツェロックケーブル	-	1,400	
通電金具	RCL-202NC	-	5,600	
電気錠(本締型モーター錠)	V-EV-5 <sup>(B/s64)</sup> (2台)		66,000	
セット計			200,080	

## FeliCa(フェリカ)リーダーシステムFRS-N200T、FRS-A\*2,\*3、2WS-F600LAN用<sup>(注4)</sup>のキー、カード

品名	品番	価格	備考
FS *2 キー (V18シリンダー) <sup>(注3)</sup>	V-FS *2 キー	(加算) 2,400	標準キー本数内の場合
FS *2 キー (GVシリンダー) <sup>(注3)</sup>	GV-FS *2 キー	(加算) 2,400	標準キー本数内の場合
FS *2 キー (追加キー) (V18シリンダー)	V-FS *2 キー (追加)	3,940	追加の場合
FS *2 キー (追加キー) (GVシリンダー)	GV-FS *2 キー (追加)	4,490	追加の場合
FS *2 キータグ	FS *2 キータグ	2,400	
FS カード	FS カード	3,000	

(注)3. FS \*2キーのキーは、V18キーとGVキーのみです。

4. 2021年11月以前に取付け、ご利用のお客様につきましてはキーを追加注文する場合、FLキー(タグ)-FLカードとなりますのでご注意ください。価格はお問い合わせください。



# 電気錠・出入口管理システム

外出確認錠 (GP,6本ピンシリンダー、扉厚29~33・33~43mmの価格) (注:プッシュ・プル錠はV18シリンダー、扉厚34~43mmの価格)

本文 P.498,499

	種類番	略図	錠の価格	使用する通電金具	セット価格	備考		
一般の扉錠	プッシュ・プル錠(鎌付デッド) <b>V-PXK SK-5 GOE</b> (MNC,MNO) (バックセット64mm)		51,100	<b>RCL-202NC</b> 5,600	<b>56,700</b>	<ul style="list-style-type: none"> <li>シリンダーはGV, V18シリンダーのみです。(GVシリンダーは特殊仕様)</li> <li>扉厚は34~37・37~40・40~43mm</li> </ul>		
	レバーハンドル錠(鎌付デッド) <b>GP-LGKMN-5NU11S</b> (NC,NO) (バックセット64mm)		24,550			<b>30,150</b>		
	レバーハンドル錠 <b>GP-LGMN-5NU11S</b> (NC,NO) (バックセット32, 38, 51, 64mm)		23,850			<b>29,450</b>	<ul style="list-style-type: none"> <li>LGのバックセット76mmは400円アップ(LXのバックセット76mmはありません)</li> </ul>	
	レバーハンドル錠 <b>GP-LXMN-5NU11S</b> (NC,NO) (バックセット32, 38, 51, 64mm)		23,850					
	ケースロック <b>GP-ASMN-5Q</b> (NC,NO) (バックセット64, 76mm)		20,400				<b>26,000</b>	
	本締錠(鎌付デッド) <b>GP-LDKMN-5</b> (NC,NO) (バックセット64mm)		19,200				<b>24,800</b>	<ul style="list-style-type: none"> <li>バックセット76mmは400円アップ</li> </ul>
	本締錠 <b>GP-LDMN-5</b> (NC,NO) (バックセット64mm)		18,500				<b>24,100</b>	<ul style="list-style-type: none"> <li>バックセット76mmは400円アップ</li> </ul>
	本締錠 <b>GP-HDMN-5</b> (NC,NO) (バックセット38, 51, 64mm)		18,500				<b>24,100</b>	<ul style="list-style-type: none"> <li>バックセット76mmは400円アップ</li> </ul>
	引戸用鎌錠 <b>GP-SXMN-5</b> (NC,NO) (バックセット51mm)		19,150				別途お問い合わせください。	(別途)
電気錠	レバーハンドル型電気錠 <b>GP-EZSMN-5NU11S</b> (NC,NO) (バックセット64mm)		53,500	<b>RCL-28NC</b> 7,450	<b>60,950</b>			
	モーター錠(本締錠) <b>GP-EMVMN-5</b> (NC,NO) <b>P-EMMN-5</b> (バックセット38, 51mm)		70,300	(EMVMNの場合) <b>RCL-289NC</b> 7,450	<b>77,750</b>	<ul style="list-style-type: none"> <li>バックセット64mmは1,800円アップ</li> </ul>		
		(EMMNの場合) <b>RCL-28NC</b> 7,450		<b>77,750</b>	<ul style="list-style-type: none"> <li>バックセット76mmは2,400円アップ</li> </ul>			
モーター錠(引戸用鎌錠) <b>GP-SXEVMN-5</b> (NC,NO) <b>P-SXEMN-5</b> (バックセット51mm)		70,300	(別途お問い合わせください。)	(別途)				

(注)シリンダーは各種あります。ご注文の際は品番にシリンダー記号(GP,V,GV,P,Z)を付けて、V-LGMN-5NU11Sなどをご指示ください。

シリンダーによる加算額	扉厚による加算額 ※偏心取付の場合はお問い合わせください。	受座の種類による加算額	備考
<ul style="list-style-type: none"> <li>V18(V) ..... 3,300円</li> <li>GV(GV) ..... 6,600円</li> <li>7本ピン(Z) ..... 1,100円</li> <li>6本ピン(P) ..... GPと同価格</li> </ul>	<ul style="list-style-type: none"> <li>43~53mm(ア) ..... 1,100円</li> <li>53~83mm(トクアツNo.1) ... 3,000円</li> </ul>	<ul style="list-style-type: none"> <li>可動受座(LGMN,LXMN,ASMN用) ..... 450円</li> <li>共通受座(LGMN,LXMN,ASMN用) ..... 550円</li> <li>対震受座(SXMN,電気錠以外) ..... 2,300円</li> </ul>	

## ホテルカードロック 非接触ICカードロックJCLM,JCLM2

## 磁気カードロック JCL

(バックセット70mm、GP,6本ピンシリンダー、扉厚はJCLM、JCL…33~43mm、JCLM2…36~43mmの価格)

材質	品番 略図 レバー ハンドル デザイン (仕上記号)	GP-JCLM-**(NW)	GP-JCLM-**(NS)	GP-JCLM2-**	GP-JCL-**(NW)	GP-JCL-**(NS)		
		(両側長座) (※防滴仕様あり)	(片側長座) (※防滴仕様あり)	(両側長座) (※防滴仕様なし)	(両側長座) (※防滴仕様なし)	(片側長座) (※防滴仕様なし)		
ステンレス製	NU KU TU	11S (ステンレス ヘアライン)	65,500	51,200	77,400	61,900	45,300	
		12S (ステンレス プライト)	68,700	54,400	80,600	65,100	48,500	
	ZU	11S	67,700	53,400	79,600	64,100	47,500	
		12S	70,900	56,600	82,800	67,300	50,700	
	DU JUPU	11S	68,850	54,550	80,750	65,250	48,650	
		12S	72,050	57,750	83,950	68,450	51,850	
	DBRU ORIU	11S	71,050	56,750	82,950	67,450	50,850	
		12S	74,250	59,950	86,150	70,650	54,050	
	LWINU COMU	11S	72,300	58,000	84,200	68,700	52,100	
		12S	75,500	61,200	87,400	71,900	55,300	
	黄銅製	ZU	21B (黄銅 ヘアライン)	70,000	55,700	81,900	66,400	49,800
			22B (黄銅 プライト)	72,300	58,000	84,200	68,700	52,100
BRKU		21B	71,500	57,200	83,400	67,900	51,300	
強化木(水目桜)	PRCU W8	21B (座:黄銅 ヘアライン)	70,000	55,700	81,900	66,400	49,800	
		22B (座:黄銅 プライト)	72,300	58,000	84,200	68,700	52,100	
		11B (座:ステンレス ヘアライン)	67,700	53,400	79,600	64,100	47,500	
		12B (座:ステンレス プライト)	70,000	55,700	81,900	66,400	49,800	
強化木(樺)	RNT W13	21B	72,300	58,000	84,200	68,700	52,100	
		22B	74,600	60,300	86,500	71,000	54,400	
		11B	70,000	55,700	81,900	66,400	49,800	
		12B	72,300	58,000	84,200	68,700	52,100	
備考	※JCLMは防滴仕様もありますが扉厚は31.5~51.5mmとなります。なお防滴仕様の加算額は2,200円です。(JCLM2,JCLには防滴仕様はありません。) ●シリンダーによる加算額は、V18シリンダー(V)…3,300円、GVシリンダー(GV)…6,600円、7本ピンシリンダー(Z)…1,100円です。(※6本ピンシリンダーはGPと同価格) ●扉厚43~53mm(ア)の場合は1,100円加算されます。 ●フロントや受座の仕上はステンレス・ヘアライン(11S)が標準仕上で、仕上による加算額は、ステンレス・プライト(12S)…2,000円、黄銅・ヘアライン(21B)…1,200円、黄銅・プライト(22B)…2,000円です。							

## ホテルカードロック 非接触ICカードロックJCLM3

(バックセット70mm、GPシリンダー、扉厚36~43mmの価格)

ハンドル材質	ステンレス製					黄銅製		強化木(水目桜)	強化木(樺)
品番 略図 デザイン	NU, KU TU	ZU	DU JUPU	DBRU ORIU	LWINU COMU	ZU	BRKU	PRCU W8	RNT W13
GP-JCLM3-** 	(ステンレス ヘアライン) 11S	85,300	87,500	88,650	90,850	92,100	(黄銅 ヘアライン) 21B 92,200	(座:黄銅 ヘアライン) 21B 92,200	21B 92,200
	(ステンレス プライト) 12S	88,500	90,700	91,850	94,050	95,300	(黄銅 プライト) 22B 92,200	(座:黄銅 プライト) 22B 92,200	22B 92,200
								(座:ステンレス ヘアライン) 11B 92,200	11B 92,200
								(座:ステンレス プライト) 12B 92,200	12B 92,200
備考	●V18シリンダー(V)の場合は3,300円加算されます。(※GV,6本ピン,7本ピンシリンダーはありません。) ●扉厚43~52mmの場合は1,100円加算されます。 ●JCL No.1受座(オプション)は1,100円加算となります。								

# 電気錠・出入口管理システム

## ホテルカードロック JCLMシリーズ,JCL用データ入力器DAT-602,DAT-700 本文 P.512

品名	品番	価格	備考
データ入力器 (初期設定、履歴チェックなど、赤外線方式)	DAT-602	178,500	
タブレット型データ入力器 (初期設定、履歴チェックなど、赤外線方式)	DAT-700	421,500	タブレットケース付 赤外線モジュール付



## ホテルカードロック JCLMシリーズ,JCL用 カードスイッチCSW-601,502 本文 P.513

品名	品番	価格	備考
カードスイッチ (省エネシステム、在室表示など)	CSW-601B(黒) CSW-601W(白)	27,500	※パワーリレーボックスを使用する必要はありません。
カードスイッチ (省エネシステム、在室表示など)	CSW-502	15,500	※別途パワーリレーボックス PRL-710を使用する必要があります。

## カードスイッチCSW-502用パワーリレーボックス PRL-710 (※カードスイッチCSW-601,503の場合は不要です。) 本文 P.513

品名	品番	価格	備考
パワーリレーボックス (2a接点)	PRL-710	17,850	
リレー (増設用パワーリレー)	PRL リレー	4,100	
基盤 (在室出力ユニット)	PRL Z キバン	2,870	

## 逆マスターカードリーダー CLS-JCLM-301-CR,CLS-JCL-102 本文 P.513

略図	品番	価格	備考
<div style="display: flex; justify-content: space-around;"> <div style="text-align: center;"> <p>CLS-JCLM-301-CR</p>  </div> <div style="text-align: center;"> <p>CLS-JCL-102</p>  </div> </div>	CLS-JCLM-301-CR	95,000	非接触ICカードロック JCLM,JCLM2,JCLM3対応型
	CLS-JCL-102	303,000	磁気カードロック JCL対応型

# 電気錠・出入口管理システム

## インテリジェントスマートリーダーシステム EPB,EPG,HP (AtoM-EG)

(バックセット64mm、V18シリンダー、上下TMサムターン、扉厚36~43mmの価格)

本文 P.526,527

略図	品番	品名	価格	備考
	電池電源 V-EPB 5 GSC 6600 2720 8800	プッシュプル電気錠(シリンダーカバー仕様)	71,500	電池電源仕様 シリンダーカバー付の場合
	V-EPB 5 GSC HP ガタ 6600 2720 8800	プッシュプル電気錠(シリンダーカバー無)	71,500	電池電源仕様 HP座の場合
	外部電源 V-EPG 5 GSC 6600 2720 8800	プッシュプル電気錠(シリンダーカバー仕様)	71,500	外部電源仕様 シリンダーカバー付の場合
	V-EPG 5 GSC HP ガタ 6600 2720 8800	プッシュプル電気錠(シリンダーカバー無)	71,500	外部電源仕様 HP座の場合
	RCL-24EP	通電金具	5,600	外部電源仕様 (オプション)
	RCL-24EP 2M コード	扉内配線コード	3,650	外部電源仕様 (オプション)
	EP AC アダプターイテジタンシツキセット	アダプター	6,900	外部電源仕様 (オプション)
	EP AC アダプターセット	アダプター	6,300	外部電源仕様 (オプション)
	RCB-AT100N	室内操作盤	37,300	外部電源仕様 (オプション)
	V-HP 5 GSC 6600 2720 8800	一般錠仕様	42,400	上記電気錠の一般錠仕様
	EP GSC 6600 2720 8800	シリンダーカバー	1,000	

• GVシリンダーの価格は上記の価格に6,600円加算されます。

# 電気錠・出入口管理システム

## 2線式電気錠システム 2WS-EL100J (防犯建物部品・CP製品) P

本文 P.528,529

略図	品番	品名	価格	備考
	2WS-EL100J 制御器	制御器	41,600	
	2WS 2P-9P RCL-21NV用コネクター	コネクター(オプション)	570	
	2WS ツーロック用ハイセンケーブル	配線ケーブル(オプション)	1,100	
〈使用可能な電気錠〉 (※CP製品の電気錠に限られます。) <ul style="list-style-type: none"> <li>● モーター錠(プッシュ・プル錠)…PXKEJ,PZKEJ,PVKEJ(P.756)</li> <li>● モーター錠(本締錠)…EVJ(P.756)</li> </ul>				

## 2線式電気錠システム 2WS-EL100

本文 P.530,531

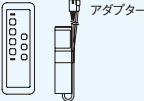
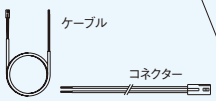
略図	品番	品名	単品価格	セット価格	備考
	2WS-EL100 制御器	制御器	41,600	50,840	
	2WS アダプター	2線変換アダプター	6,500		
	2WS 6P-9P 変換コネクター EX	電気錠接続用コネクター	630		
	2WS 6P-9P 変換コネクター EST		630		
	2WS 6P-9P 変換コネクター EM		980		
	2WS 2P-6P RCL-21用コネクター		500		
	2WS 2P-9P RCL-21NV用コネクター		570		
	2WS ツーロック用ハイセンケーブル		配線ケーブル(オプション)	1,100	
〈使用可能な電気錠〉 <ul style="list-style-type: none"> <li>● モーター錠(プッシュ・プル錠)…PXE,PXKE,PZE,PZKE,PVKE(P.824)</li> <li>● モーター錠(本締錠)…EM,EMV,EMSX,EMVSX,SXE,SXEV,EV(P.830,831)</li> <li>● 瞬時通電施錠型電気錠…EZX,EXS,ESSF,ELSF(P.825,828)</li> <li>● 機能切替型…EUR,EURP,EUT,EUTP(P.826)</li> <li>● 通電時解錠型…EXM,ES・ELシリーズのM,T,TP,B型(P.825,827,829)</li> <li>● 通電時施錠型…ES・ELシリーズのR,RP型(P.827,829)</li> </ul>					

## 2線式ローリングテンキーシステム 2WS-TK100J (S/B) (防犯建物部品・CP製品) P

本文 P.495

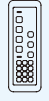
略図	品番	品名	単品価格	セット価格	備考
	2WS-TK ソウサキ S	テンキー操作器(シルバー)	59,400	106,700	● 2WS-TK100J S (操作器シルバーの場合)
	2WS-TK ソウサキ B	テンキー操作器(ブラック)			
	2WS-TK100J 制御器	制御器	47,300	106,700	● 2WS-TK100J B (操作器ブラックの場合)
〈使用可能な電気錠〉 (※CP製品の電気錠に限られます。) <ul style="list-style-type: none"> <li>● モーター錠(プッシュ・プル錠)…PXKEJ,PZKEJ,PVKEJ(P.756)</li> <li>● モーター錠(本締錠)…EVJ(P.756)</li> </ul>					

## 2線式ローリングテンキーシステム 2WS-TK100 (S/B)



本文 P.495

略図	品番	品名	単品価格	セット価格	備考
	2WS-TK ソウサキ S	テンキー操作器(シルバー)	59,400	115,940	● 2WS-TK100S (操作器シルバーの場合)
	2WS-TK ソウサキ B	テンキー操作器(ブラック)			
	2WS-TK100 制御器	制御器	47,300	115,940	● 2WS-TK100B (操作器ブラックの場合)
	2WS アダプター	2線変換アダプター	6,500		
	2WS 6P-9P 変換コネクター EX	電気錠接続用コネクター	630		
	2WS 6P-9P 変換コネクター EST		630		
	2WS 6P-9P 変換コネクター EM		980		
	2WS 2P-6P RCL-21用コネクター		500		
※JIS IPX5対応品の価格は127,900円です。なお、仕上はシルバー仕上のみです。					

# 電気錠・出入口管理システム

## 電池式ローリングテンキーシステム **BTKLX, BTKTX** (一般錠を使用の場合)

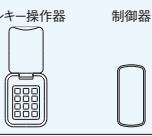
本文 P.496

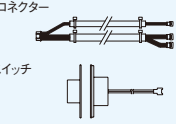
略 図	品 番	品 名	セット価格	備 考
 テンキー操作器 制御器	<b>BTK</b> ソウサキ <b>S</b>	テンキー操作器(シルバー)	<b>62,500</b> (この価格には、錠は含まれていません。レバーハンドル錠LG、LX、本錠錠LD、HDなどは別途ご購入ください。)	<ul style="list-style-type: none"> <li>● BTKLXの場合</li> <li>※ 扉厚35～43mmの価格です。</li> <li>※ 扉厚43～45mmの場合は1,100円加算されます。</li> <li>※ ツーロックの場合は12,000円加算されます。</li> <li>● BTKTXの場合</li> <li>※ 扉厚35～43mmの価格です。</li> <li>※ ツーロックの場合は12,000円加算されます。</li> </ul>
	<b>BTK</b> 制御器	制御器		
 電動サムターン	<b>MTH*1 (LX) (R,L) (BTK LX用)</b>	電動サムターン(LX型) (LD,LDK,LG,LGK対応型)		
	<b>MTH*1 (TX) (R,L) (BTK TX用)</b>	電動サムターン(TX型) (SK対応型)		
 接続コネクタ ドアスイッチ	<b>BTK-MTH*1</b> ハーネス	専用ハーネス		
	<b>DRS</b>	ドアスイッチ		
	単三アルカリ乾電池	乾電池		

## 電池式ローリングテンキーシステム **BZSTK** (電気錠を使用の場合) (バックセット64mm, GP,6本ピンシリンダー,扉厚29～43mmの価格)

本文 P.496

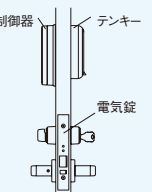
略 図	品 番	品 名	セット価格	備 考
 制御器 テンキー 電気錠	<b>GP<sub>P</sub>-BZSTK-5NU11S</b> (NU型レバー ステンレスヘアースライン)	レバーハンドル型電気錠	<b>79,200</b>	<ul style="list-style-type: none"> <li>※ 上記の電動サムターン以外を含むセット価格</li> <li>※ 電動サムターンは使用しません。</li> <li>※ 扉厚43～53mmの場合は1,100円加算されます。</li> <li>※ V18シリンダーは3,300円、GVシリンダーは6,600円、7本ピンシリンダーは1,100円加算されます。</li> </ul>
	<b>GP<sub>P</sub>-BZSTK-5ZU11S</b> (ZU型レバー ステンレスヘアースライン)		<b>81,400</b>	
	<b>GP<sub>P</sub>-BZSTK-5BU40A</b> (BU型レバー アルミ・シルバー)		<b>76,500</b>	





# 電気錠・出入口管理システム

## 電池式スマートロック BSL (LaresIA)

本文 P.534,535

略図	品番	ロックタイプ	開閉センサー	価格	備考
	BSL 3699(8869) 1ロック LX(TX) TME CCL(COP) TP(TH) カ	1ロック	あり	<b>63,000</b>	※シリンダータイプはLX型とTX型 ※色はシルバー(3699)ブラック(8869) ※シリンダーカバーはクローズ型(CCL)とオープン型(COP) (注)TX用はCOPのみ ※テーパー取付型(TP)と柱取付型(TH)があります ※扉厚は33~51mm
	BSL 3699(8869) 1ロック LX(TX) TME CCL(COP) TP(TH)		なし	<b>51,100</b>	
	BSL 3699(8869) 2ロック LX(TX) TME CCL(COP) TP(TH) カ	2ロック	あり	<b>89,100</b>	
	BSL 3699(8869) 2ロック LX(TX) TME CCL(COP) TP(TH)		なし	<b>77,200</b>	

略図	品番	品名	価格	備考
	<b>BSLK</b> ホンタイ	開閉センサー	<b>12,450</b>	マグネット付
	<b>FSカード</b> <b>ORG-B BSL</b>	FSカード ORG-B BSL (オレンジ)	<b>3,000</b>	※セット品にはカードはついていません。

## 電池式スマートロック BSLQ (LaresIA+)

本文 P.536,537





略図	品番	ロックタイプ	開閉センサー	Qrio Hub	価格	備考
	BSLQ 3699(8869) 1LX(TX) TME CCL(COP) TP(TH) カ Q	1ロック	あり	あり	<b>80,000</b>	※シリンダータイプはLX型とTX型 ※色はシルバー(3699)ブラック(8869) ※シリンダーカバーはクローズ型(CCL)とオープン型(COP) (注)TX用はCOPのみ ※テーパー取付型(TP)と柱取付型(TH)があります ※扉厚は33~51mm
	BSLQ 3699(8869) 1LX(TX) TME CCL(COP) TP(TH) カ		あり	なし	<b>65,900</b>	
	BSLQ 3699(8869) 1LX(TX) TME CCL(COP) TP(TH) Q		なし	あり	<b>68,100</b>	
	BSLQ 3699(8869) 1LX(TX) TME CCL(COP) TP(TH)		なし	なし	<b>54,000</b>	
	BSLQ 3699(8869) 2LX(TX) TME CCL(COP) TP(TH) カ Q	2ロック	あり	あり	<b>106,100</b>	上記条件別での価格差はありません。
	BSLQ 3699(8869) 2LX(TX) TME CCL(COP) TP(TH) カ		あり	なし	<b>92,000</b>	
	BSLQ 3699(8869) 2LX(TX) TME CCL(COP) TP(TH) Q		なし	あり	<b>94,200</b>	
	BSLQ 3699(8869) 2LX(TX) TME CCL(COP) TP(TH)		なし	なし	<b>80,100</b>	

略図	品番	品名	価格	備考
	<b>BSLKQ</b> カイハイセンサー	開閉センサー	<b>12,450</b>	マグネット付
	<b>FSカード</b> <b>BLU-X</b>	FSカード BLU-X (ブルー)	<b>3,000</b>	※セット品にはカードはついていません。
	<b>BSLQ-QRIO HUB</b> <b>Q-H1A</b>	Qrio Hub	<b>14,100</b>	
—	<b>BSLQ-QRIO PAD ENTRANCE</b>	Qrio Pad Entrance	<b>185,800</b>	

# 電気錠・出入口管理システム

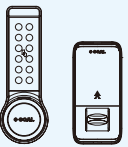
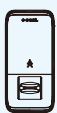
## 電池式スマートロック B-GY (acday)

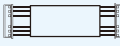







本文 P.538

略 図	品 番	品 名	価 格	備 考
	<b>B-GY</b> セット	B-GYセット ワンロック仕様	<b>71,300</b>	※カード2枚付 (白無地マイフェアカード) ※扉開閉信号検出用センサー、 マグネット付
	<b>B-GY</b> ガイブデンゲンセット	B-GYセット ワンロック、外部電源仕様	<b>77,600</b>	
	<b>B-GY</b> 2ロック セット	B-GYセット ツーロック仕様	<b>118,200</b>	
	<b>B-GY</b> 2ロック ガイブデンゲンセット	B-GYセット ツーロック、外部電源仕様	<b>124,500</b>	
	<b>B-GY</b> サムターンユニット	サムターンユニット	<b>47,200</b>	
	<b>B-GY</b> アダプター	外部電源供給用アダプター	<b>6,600</b>	※外部電源利用の場合必要 ※上記外部電源仕様には 同梱
	<b>B-GY</b> 2ケーブル	ツーロック用ケーブル	<b>1,900</b>	※ツーロック増設用 ※上記ツーロック仕様には 同梱
	<b>B-GY</b> カード	B-GY用 追加用白無地マイフェアカード	<b>1,600</b>	※追加用

# 電気錠・出入口管理システム

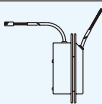
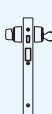
## 2線式電気錠システム構成機器

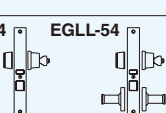
本文 P.532,533,577

略図	品番	品名	価格	備考
	RCB-601N	電気錠制御器	70,100	
	TKS-601	テンキー操作器	52,900	
	TKS-601C	テンキー操作器カバー	3,800	●テンキー操作器を2個用スイッチボックスに取り付ける場合、このカバーが必ず必要となります。
	RSP-601N	操作プレート	11,700	
	RCL-27	通電金具	6,200	●モーター錠 EMV, EMVSX, EV, PXE
	RCL-202G		5,600	●2線式電気錠専用
	GP P-EMG2-5	電気錠 (モーター錠) (注)	61,900 (扉厚29~43mm)	●バックセット51mm, GP,6本ピンシリンダー ●V18シリンダーでは、3,300円加算 ●GVシリンダーでは、6,600円加算 ●7本ピンシリンダーでは、1,100円加算 ●扉厚43~53mmでは、1,100円加算
	GP P-EZSG-5NU(11S)	電気錠 (注) (レバーハンドル錠)	51,100 (扉厚29~43mm)	●バックセット64mm, GP,6本ピンシリンダー ●V18シリンダーでは、3,300円加算 ●GVシリンダーでは、6,600円加算 ●7本ピンシリンダーでは、1,100円加算 ●扉厚43~53mmでは、1,100円加算
	P-EGLD-5,54	門扉用電気錠 (本締錠)	59,400 (扉厚35~45mm)	●防滴型 ●バックセット45mm, 6本ピンシリンダーのみ ●扉厚45~55mmでは、EGLDは1,100円、EGLLは2,200円加算
	P-EGLL-5,54	門扉用電気錠 (レバーハンドル錠)	66,600 (扉厚35~45mm)	
	EGLL 固定レバー	固定レバーハンドル (EGLL用)	8,500 (扉厚35~45mm)	●EGLLを使用の場合、固定側門扉に使用 ●扉厚45~55mmでは、1,100円加算
	RCB-601N-D アダプター	2線式アダプター	16,900	●プッシュ・プル電気錠 PXE, PXKE, PZE, PZKE および本締モーター錠 EMV, EV, SXEV用
	RCB-601N-M アダプター		21,900	

(注) 電気錠EMG2とEZSGは防滴型ではありませんので、風雨に晒されない屋内でご使用ください。

# 電気錠・出入口管理システム 防犯スイッチ付錠

## 防犯スイッチ付プッシュ・プル錠 **PX** (SNC,SNO) **PXK** (SNC,SNO) (バックセット64mm、V18シリンダーの価格) 本文 P.541

略 図	品 番	ハンドルデザイン	材 質	仕 上 (記号)	価 格	備 考
	V-PX-GDT-5 (SNC,SNO)	GOE	アルミ	コーティングシルバー(364) コーティングアンバー(80) コーティングゴールド(269) コーティングブラック(8800)	44,600	・ 扉厚34~43mmの価格です。 ・ サムターンは上下標準サム
	V-PXK-SK-5 (SNC,SNO)				45,800	
	V-PXK-SK-5 (SNC,SNO)	GOP	アルミ強化木	アルミ・シルバー(369)	48,400	・ 扉厚31~43mmの価格です。 ・ サムターンは上下TMサム ・ GON型はそれぞれ1,200円加算されます。
	(注)本製品(GON型,GOP型)は廃番予定商品のため在庫限りの販売となります。ご注文の際は必ず在庫をご確認ください。			強化木・ブラウン(A80) 強化木・ダークブラウン(B8800) 強化木・ライトブラウン(C369,C377)	51,300	

(注) 本製品は電気錠ではありません。防犯セット用のスイッチを内蔵したプッシュ・プル錠です。  
ご注文の際は品番にシリンダー記号(V,GV)を付けて、V-PX-GDT-5 GOE(SNC)などをご指示ください。

シリンダーによる加算額	サムターンの種類による加算額 (上下両方の場合は2倍となります。)	受座の種類による加算額
<ul style="list-style-type: none"> <li>GV(GV) .....6,600円</li> <li>(※GP,6本ピン,7本ピンシリンダーはありません。)</li> </ul>	<ul style="list-style-type: none"> <li>TME,TKM型防犯サムターン ..... 2,200円</li> <li>TMB型防犯サムターン ..... 2,750円</li> <li>TM型サムターン ..... 1,650円</li> </ul>	<ul style="list-style-type: none"> <li>対震受座 ..... 2,300円</li> <li>(※ツェロックの場合、4,600円加算されます。)</li> </ul>

## 防犯スイッチ付レバーハンドル錠 **LGKS** (鎌付デッド) (バックセット64mm、V18シリンダー、扉厚33~43mmの価格) 本文 P.543

略 図	品 番	ステンレス型レバーハンドル		アルミ製レバーハンドル			備 考
		NU,KU,TU	ZU	AU,BU	PU,TU	ATLU,COMU	
	V-LGKS-5**	11S (ヘアライン) 26,550	11S (ヘアライン) 28,750	40A (アルマイトシルバー) 23,850	40A (アルマイトシルバー) 25,600	40A (アルマイトシルバー) 27,450	※CP製品 LGKSJ(SNC,SNO) もあります。(P.756参照)

(注) 本製品は電気錠ではありません。防犯セット用のスイッチを内蔵したレバーハンドル錠です。  
ご注文の際は品番にシリンダー記号(V,GV)を付けて、V-LGKS-5NU(11S)などをご指示ください。

シリンダーによる加算額	扉厚による加算額 ※偏心取付の場合はお問い合わせください。	サムターンの種類による加算額	受座の種類による加算額
<ul style="list-style-type: none"> <li>GV(GV) .....3,300円</li> <li>(※GP,6本ピン,7本ピンシリンダーはありません。)</li> </ul>	<ul style="list-style-type: none"> <li>43~53mm(A) ..... 1,100円</li> <li>53~83mm(トクアツNo.1) ..... 3,000円</li> </ul>	<ul style="list-style-type: none"> <li>TME,TKM型防犯サムターン ..... 2,200円</li> <li>TMB型防犯サムターン ..... 2,750円</li> <li>TM型サムターン ..... 1,650円</li> </ul>	<ul style="list-style-type: none"> <li>共通受座 ..... 550円</li> <li>対震受座 ..... 2,300円</li> </ul>

## 防犯スイッチ付本締錠 **LDKS** (バックセット64mm、V18シリンダー、扉厚33~43mmの価格) 本文 P.543

略 図	品 番	仕 上 (記号)					備 考
		ステンレス・ヘアライン (11)	ステンレス・ブライト (12)	アンバー (80) ゴールド (269) シルバー (364)	黄銅・ヘアライン (21B)	黄銅・ブライト (22B)	
	V-LDKS-5	20,500	22,700	21,900	21,900	23,800	※各種加算額は上のLGKSと同じです。 ※CP製品 LDKSJ(SNC,SNO) もあります。(P.756参照)

(注) 本製品は電気錠ではありません。防犯セット用のスイッチを内蔵した本締錠です。  
ご注文の際は品番にシリンダー記号(V,GV)を付けて、V-LDKS-5などをご指示ください。

## 防犯スイッチ付本締錠 **SKU** (SNC,SNO) (バックセット64mm、V18シリンダーの価格) 本文 P.544

略 図	品 番	シリンダー・座デザイン	材 質	仕 上 (記号)	価 格	備 考
	V-SKU-5CON(SNC,SNO)	CON (扉厚34~43mm)	ステンレス	ヘアライン(11)	24,400	※各種加算額は上のPX,PXKと同じです。 ただし、GVシリンダーの加算額は3,300円です。
				コーティングアンバー(80)	25,800	
	V-SKU-5(SNC,SNO)	角座 (扉厚36~43mm)		コーティングゴールド(269)	25,800	
				コーティングシルバー(364)	25,800	

(注) 本製品は電気錠ではありません。防犯セット用のスイッチを内蔵した本締錠です。  
ご注文の際は品番にシリンダー記号(V,GV)を付けて、V-SKU-5CON(SNC)などをご指示ください。

# 電気錠・出入口管理システム 各種電気錠 (プッシュ・プル型電気錠 (モーター錠) PXKE, PZKEなど)

## プッシュ・プル型電気錠 **PXKE** (鎌付デッド)、**PXE** (標準デッド) (バックセット64mm, GP, 6本ピンシリンダー、扉厚31~43mmの価格) 本文 P.551

略図	品番	デザイン記号	材質	仕上 (記号)	価格	備考
	GP-PXKE SK-5	GOE	アルミ	コーティングシルバー(364A) コーティングアンバー(80A) コーティングゴールド(269A) コーティングブラック(8800A)	66,500	●主錠のみ電気錠
		GOH			70,200	
	GP-PXKE EV-5	GOE	アルミ	コーティングシルバー(364A) コーティングアンバー(80A) コーティングゴールド(269A) コーティングブラック(8800A)	86,700	●主錠と補助錠の両方が電気錠
		GOH			90,400	
	GP-PXE GDT-5	GOE	アルミ	コーティングシルバー(364A) コーティングアンバー(80A) コーティングゴールド(269A) コーティングブラック(8800A)	65,300	●主錠のみ電気錠
		GOH			69,000	
	GP-PXE EV-5	GOE	アルミ	コーティングシルバー(364A) コーティングアンバー(80A) コーティングゴールド(269A) コーティングブラック(8800A)	85,500	●主錠と補助錠の両方が電気錠
		GOH			89,200	

## プッシュ・プル型電気錠 **PXKEMT** (鎌付デッド), **PXEMT** (標準デッド) (バックセット64mm, GP, 6本ピンシリンダー、扉厚31~43mmの価格) 本文 P.555

略図 (図は鎌付デッドのPXKEMT)	品番	デザイン記号	価格	備考
	GP-PXK EMT-5	GOE	80,600	●電気錠はEMを使用 ●主錠PXKは鎌付デッド
	GP-PX EMT-5	GOE	79,400	

## プッシュ・プル型電気錠 **PZKE** (鎌付デッド)、**PZE** (標準デッド) (バックセット64mm、扉厚GPシリンダー36~44mm、6本ピンシリンダー31~43mmの価格) 本文 P.553

略図	品番	デザイン記号	材質	仕上 (記号)	価格	備考
	GP-PZKE SK-5	GOF	アルミ	コーティングシルバー(364A) コーティングゴールド(269A) コーティングブラック(8800A)	66,500	●主錠のみ電気錠
	GP-PZKE EV-5	GOF	アルミ	コーティングシルバー(364A) コーティングゴールド(269A) コーティングブラック(8800A)	86,700	●主錠と補助錠の両方が電気錠
	GP-PZE GDT-5	GOF	アルミ	コーティングシルバー(364A) コーティングゴールド(269A) コーティングブラック(8800A)	65,300	●主錠のみ電気錠
	GP-PZE EV-5	GOF	アルミ	コーティングシルバー(364A) コーティングゴールド(269A) コーティングブラック(8800A)	85,500	●主錠と補助錠の両方が電気錠

## プッシュ・プル型電気錠 **PVKE** (バックセット64mm, V18シリンダー、TM型サムターン、扉厚34~43mmの価格) 本文 P.554

略図	品番	デザイン記号	材質	仕上	価格	備考
	V-PVKE-5	GOR	アルミ	コーティングシルバー(364A) コーティングアンバー(80A) コーティングゴールド(269A) コーティングブラック(8800A)	59,500	●V18シリンダー、TM型サムターンが標準仕様です。 ●GVシリンダーの加算額は3,300円 ※GP, 6本ピン, 7本ピンシリンダーはありません。

●シリンダーはV, GVシリンダーがあります。ご注文の際は品番にシリンダー記号(V, GV)を付けて、V-PXKE SK-5GOE364Aなどとご指示ください。

シリンダーによる加算額 (2ロック型のPXE, PZEなど)	サムターンの種類による加算額 (1個の価格です。上下両方の場合は2倍となります。)	備考
<ul style="list-style-type: none"> <li>●V18(V) .....6,600円</li> <li>●GV(GV) .....13,200円</li> <li>●7本ピン(Z) .....2,200円</li> <li>●6本ピン(P) .....GPと同価格</li> </ul>	<ul style="list-style-type: none"> <li>●TME, TMK型防犯サムターン .....2,200円</li> <li>●TMB型防犯サムターン .....2,750円</li> <li>●TM型サムターン .....1,650円</li> </ul>	

# 電気錠・出入口管理システム 各種電気錠 (レバーハンドル型電気錠 EZS, EXS, EXM)

## レバーハンドル型電気錠 EZS (瞬時通電 施錠錠型) (バックセット64mm, GP,6本ピンシリンダー) (扉厚29~43mmの価格)

本文 P.556

略図 (キーはGPキー)	品番 (名称)	ステンレス製 (11S...ヘアライン, 12S...ブライト, 80S...コーティングアンバー)					アルミ製 (40A...アルマイトシルバー, 23A...アルマイトゴールド, 80A...コーティングアンバー, 88A...コーティングブラック, 269A...コーティングゴールド, 369A...コーティングシルバー)			
		KU,NU TU	DU JUPU	DBRU ORIU	COMU KIAU LWINU	ZU	AU BU WINU	EU LBU	ZU	
	EZS-3** (内締錠)	11S 39,800	11S 43,150	11S 45,350	11S 46,600	11S 42,000	40A 37,100	369A 37,800	40A 38,150	
		12S 43,000	12S 46,350	12S 48,550	12S 49,800	12S 45,200	23A 39,400	88A 80A 269A 40,100	23A 80A 40,450	
	GP-EZS-5** (玄関錠)	11S 41,500	11S 44,850	11S 47,050	11S 48,300	11S 43,700	40A 38,800	369A 39,500	40A 39,850	
		12S 44,700	12S 48,050	12S 50,250	12S 51,500	12S 46,900	23A 41,100	88A 80A 269A 41,800	23A 80A 42,150	
	GP-EZS-6** (両シリンダー錠)	11S 42,900	11S 46,250	11S 48,450	11S 49,700	11S 45,100	40A 40,200	369A 40,900	40A 41,250	
		12S 46,100	12S 49,450	12S 51,650	12S 52,900	12S 48,300	23A 42,500	88A 80A 269A 43,200	23A 80A 43,550	
	GP-EZS-7** (外締錠)	11S 40,950	11S 44,300	11S 46,500	11S 47,750	11S 43,150	40A 38,250	369A 38,950	40A 39,300	
		12S 44,150	12S 47,500	12S 49,700	12S 50,950	12S 46,350	23A 40,550	88A 80A 269A 41,250	23A 80A 41,600	

## レバーハンドル型電気錠 EXS (瞬時通電 施錠錠型) (バックセット64mm, GP,6本ピンシリンダー) (扉厚29~43mmの価格)

本文 P.557

略図 (キーはGPキー)	品番 (名称)	ステンレス製 (仕上は上の表参照)					アルミ製 (仕上は上の表参照)			
		KU,NU TU	DU JUPU	DBRU ORIU	COMU KIAU LWINU	ZU	AU BU WINU	EU LBU	ZU	
	EXS-3** (内締錠)	11S 39,800	11S 43,150	11S 45,350	11S 46,600	11S 42,000	40A 37,100	369A 37,800	40A 38,150	
		12S 43,000	12S 46,350	12S 48,550	12S 49,800	12S 45,200	23A 39,400	88A 80A 269A 40,100	23A 80A 40,450	
	GP-EXS-5** (玄関錠)	11S 41,500	11S 44,850	11S 47,050	11S 48,300	11S 43,700	40A 38,800	369A 39,500	40A 39,850	
		12S 44,700	12S 48,050	12S 50,250	12S 51,500	12S 46,900	23A 41,100	88A 80A 269A 41,800	23A 80A 42,150	
	GP-EXS-6** (両シリンダー錠)	11S 42,900	11S 46,250	11S 48,450	11S 49,700	11S 45,100	40A 40,200	369A 40,900	40A 41,250	
		12S 46,100	12S 49,450	12S 51,650	12S 52,900	12S 48,300	23A 42,500	88A 80A 269A 43,200	23A 80A 43,550	
	GP-EXS-7** (外締錠)	11S 40,950	11S 44,300	11S 46,500	11S 47,750	11S 43,150	40A 38,250	369A 38,950	40A 39,300	
		12S 44,150	12S 47,500	12S 49,700	12S 50,950	12S 46,350	23A 40,550	88A 80A 269A 41,250	23A 80A 41,600	

## レバーハンドル型電気錠 EXM (通電時 解錠型) (バックセット64mm, GP,6本ピンシリンダー) (扉厚29~43mmの価格)

本文 P.557

略図 (キーはGPキー)	品番 (名称)	ステンレス製 (仕上は上の表参照)					アルミ製 (仕上は上の表参照)			
		KU,NU TU	DU JUPU	DBRU ORIU	COMU KIAU LWINU	ZU	AU BU WINU	EU LBU	ZU	
	EXM-3** (内締錠)	11S 40,400	11S 43,750	11S 45,950	11S 47,200	11S 42,600	40A 37,700	369A 38,400	40A 38,750	
		12S 43,600	12S 46,950	12S 49,150	12S 50,400	12S 45,800	23A 40,000	88A 80A 269A 40,700	23A 80A 41,050	
	GP-EXM-5** (玄関錠)	11S 42,100	11S 45,450	11S 47,650	11S 48,900	11S 44,300	40A 39,400	369A 40,100	40A 40,450	
		12S 45,300	12S 48,650	12S 50,850	12S 52,100	12S 47,500	23A 41,700	88A 80A 269A 42,400	23A 80A 42,750	
	GP-EXM-6** (両シリンダー錠)	11S 43,500	11S 46,850	11S 49,050	11S 50,300	11S 45,700	40A 40,800	369A 41,500	40A 41,850	
		12S 46,700	12S 50,050	12S 52,250	12S 53,500	12S 48,900	23A 43,100	88A 80A 269A 43,800	23A 80A 44,150	
	GP-EXM-7** (外締錠)	11S 41,550	11S 44,900	11S 47,100	11S 48,350	11S 43,750	40A 38,850	369A 39,550	40A 39,900	
		12S 44,750	12S 48,100	12S 50,300	12S 51,550	12S 46,950	23A 41,150	88A 80A 269A 41,850	23A 80A 42,200	

●シリンダーは各種あります。ご注文の際は品番にシリンダー記号(GP,V,GP,P,Z)を付けて、V-EZS-5NU 11Sなどとご指示ください。

シリンダーによる加算額 ※両シリンダー錠の場合2倍	扉厚による加算額 ※偏心取付の場合はお問い合わせください。
●V18(V).....3,300円 ●GV(GV).....6,600円 ●7本ピン(Z).....1,100円 ●6本ピン(P).....GPと同価格です。	●43~53mm(ア).....1,100円 ●53~83mm(トクアツNo.1).....3,000円



# 電気錠・出入口管理システム 各種電気錠 (機能切替型電気錠EUシリーズ)

## 機能切替型電気錠 EUシリーズ

**EUR, EURP** (通電時施錠型)  
**EUT, EUTP** (通電時解錠型)  
**EUS, EUSP** (瞬時通電施錠型)

(バックセット76mm、GP,6本ピンシリンダー、  
 扉厚29~33・33~43mmの価格)

本文 P.558~560

(電氣的作動形式切替, アンチパニック切替, ノブ・レバー兼用型)

材質	品番 (名称)	略図 (キーはGPキー)	EUR, EUT, EUS-3** (NK) (内縮錠) (注)		GP-EUR, EUT, EUS-5** (NK) (玄関錠) (注)		GP-EUR, EUT, EUS-6** (NK) (両シリンダー錠) (注)		GP EUR, EUT, EUS-7** (NK) P EURP, EUTP, EUSP-7** (NK) (外縮錠) (注)	
			NK型丸座	EU型丸座	NK型丸座	EU型丸座	NK型丸座	EU型丸座	NK型丸座	EU型丸座
ステンレス製	NU (11S, 12S, 80S)	11S (ヘアライン)	44,100		45,800		47,200		45,250	
	KU (11S, 12S, 80S)	12S (ブライト)								
	TU (11S, 12S, 80S)	80S (コーティングアンバー)	47,300		49,000		50,400		48,450	
	ZU (11S, 12S, 80S)	11S	46,300		48,000		49,400		47,450	
		12S								
		80S	49,500		51,200		52,600		50,650	
	DU (11S, 12S, 80S)	11S	47,450		49,150		50,550		48,600	
		12S								
	JUPU (11S, 12S, 80S)	80S	50,650		52,350		53,750		51,800	
	DBRU (11S, 12S, 80S)	11S	49,650		51,350		52,750		50,800	
		12S								
	ORIU (11S, 12S, 80S)	80S	52,850		54,550		55,950		54,000	
	LWINU (11S, 12S, 80S)	11S	50,900		52,600		54,000		52,050	
		12S								
80S		54,100		55,800		57,200		55,250		
レバーハンドル	AU, BU (40A, 23A, 80A)	40A (アルマイトシルバー)	41,400		43,100		44,500		42,550	
		23A (アルマイトゴールド)								
		80A (コーティングアンバー)	43,700		45,400		46,800		44,850	
	EU (369A, 269A, 80A, 88A)	369A (コーティングシルバー)	42,100		43,800		45,200		43,250	
		269A (コーティングゴールド)								
	LBU (369A, 269A, 80A)	80A (コーティングブラック)	44,400		46,100		47,500		45,550	
		88A								
	ZU (40A, 23A, 80A)	40A	42,450		44,150		45,550		43,600	
		23A								
		80A	44,750		46,450		47,850		45,900	
	PU (40A), TU (40A)	40A	43,150		44,850		46,250		44,300	
		80A								
	PU (80A), TU (23A)	23A	45,450		47,150		48,550		46,600	
		80A								
	PASU (40A, 23A, 641A)	40A	44,100		45,800		47,200		45,250	
		23A								
		641A (コーティングライトブラウン)	46,400		48,100		49,500		47,550	
	ATLU (40A, 23A, 80A)	40A	45,000		46,700		48,100		46,150	
23A										
COMU (40A, 23A, 80A)	80A	47,300		49,000		50,400		48,450		
	80A									
HU (40A, 23A, 80A)	40A	45,800		47,500		48,900		46,950		
	23A									
	80A	48,100		49,800		51,200		49,250		
ORIU (42A, 23A, 80A)	42A (アルマイトシルバー)	46,150		47,850		49,250		47,300		
	23A									
80A	48,450		50,150		51,550		49,600			
	80A									
DU, BRKU (23A)	23A	46,400		48,100		49,500		47,550		

- シリンダーは各種あります。ご注文の際は品番にシリンダー記号 (GP, V, GV, P, Z) を付けて、V-EUR-5NU 11S などとご指示ください。
- 抗菌加工レバーハンドル (NK丸座のみ) もあります。(P.752参照)
- 非常解錠装置付のEURH, EUTH-6, 7\*\* もあります。価格は4,050円加算されます。
- シリンダー型非常解錠装置付の非常錠 EURH (A, B), EUTH (A, B) もあります。(P.795参照)
- (注) レバーハンドルの場合、丸座はフラットなNK型丸座と山形のEU型丸座とがありますので、必ず丸座の型をご指示ください。価格は同じです。

デザイン		品番	EUR, EUT, EUS-3*	GP-EUR, EUT, EUS-5*	GP-EUR, EUT, EUS-6*	GP EUR, EUT, EUS-7* P EURP, EUTP, EUSP-7*	
ノブ	ステンレス製	Q, Y, K	11S (ヘアライン)	43,400	45,100	46,500	44,550
			12S (ブライト)	48,000	49,700	51,100	49,150
	B, S, P	11S (ヘアライン)	44,700	46,400	47,800	45,850	
		12S (ブライト)	49,300	51,000	52,400	50,450	
両面ケースハンドル			43,900	45,600	47,000	45,050	

シリンダーによる加算額 ※両シリンダー錠の場合2倍	扉厚による加算額 ※偏心取付の場合はお問い合わせください。	フロント、受座の種類による加算額	その他
<ul style="list-style-type: none"> <li>● V18 (V) ..... 3,300円</li> <li>● GV (GV) ..... 6,600円</li> <li>● 7本ピン (Z) ..... 1,100円</li> <li>● 6本ピン (P) ... GPと同価格</li> </ul>	<ul style="list-style-type: none"> <li>● 43~53mm (ア) ..... 1,100円</li> <li>● 53~83mm (トクアツNo.1) ... 3,000円</li> </ul>	<ul style="list-style-type: none"> <li>● ガードプレート付フロント (L型フロント) ... 1,000円</li> <li>● 対震受座 ..... 1,500円</li> </ul>	<ul style="list-style-type: none"> <li>● EUR (T)-ESELヘンカンコネクター ..... 1,050円</li> <li>● EUS-ESSF ELSFヘンカンコネクター ..... 1,250円</li> </ul>

# 電気錠・出入口管理システム 各種電気錠 (レバーハンドル, ノブ型電気錠EL, ESシリーズ)

レバーハンドル型電気錠 ELシリーズ (通電時解錠型) (通電時解錠型) (通電時解錠型) (通電時解錠型) (瞬時通電解錠型)  
**〈ELB, ELM, ELR, ELT, ELK〉** (バックセット76mm, GP,6本ピンシリンダー、) (扉厚29~33・33~43mmの価格)  
 ノブ型電気錠 ESシリーズ **〈ESB, ESM, ESR, EST, ESK〉** 本文 P.562~568

材質	品番 (名称)	略図 (キーはGPキー)	EL(B,M,R,T,K)-3** (内締錠)		GP <sub>P</sub> -EL(B,M,R,T,K)-5** (玄関錠)		GP <sub>P</sub> -EL(B,M,R,T,K)-6** (両シリンダー錠)		GP <sub>P</sub> -EL(B,M,R,T,K)-7** (外締錠)	
			リセットボタン (ELKのみ)		リセットボタン (ELKのみ)		リセットボタン (ELKのみ)		リセットボタン (ELKのみ)	
ステンレス製	NU (11S,12S,80S)		11S (ヘアライン)	56,300	58,000	59,400	57,450			
	KU (11S,12S,80S)		12S (ブライト)							
	TU (11S,12S,80S)		80S (コーティングアンバー)	59,500	61,200	62,600	60,650			
	ZU (11S,12S,80S)		11S	58,500	60,200	61,600	59,650			
			12S							
			80S	61,700	63,400	64,800	62,850			
	DU (11S,12S,80S)		11S	59,650	61,350	62,750	60,800			
		JUPU (11S,12S,80S)		12S	62,850	64,550	65,950	64,000		
				80S						
	DBRU (11S,12S,80S)		11S	61,850	63,550	64,950	63,000			
	ORIU (11S,12S,80S)		12S	65,050	66,750	68,150	66,200			
			80S							
	LWINU (11S,12S,80S)		11S	63,100	64,800	66,200	64,250			
	COMU (11S,12S,80S)		12S							
		80S	66,300	68,000	69,400	67,450				
レバーハンドル	AU,BU (40A,23A,80A)		40A (アルマイトシルバー)	53,600	55,300	56,700	54,750			
	WINU (40A,23A)		23A (アルマイトゴールド)							
			80A (コーティングアンバー)	55,900	57,600	59,000	57,050			
	EU (369A,269A,80A,88A)		369A (コーティングシルバー)	54,300	56,000	57,400	55,450			
			269A (コーティングゴールド)							
	LBU (369A,269A,80A)		80A (コーティングブラック)	56,600	58,300	59,700	57,750			
			88A							
	ZU (40A,23A,80A)		40A	54,650	56,350	57,750	55,800			
			23A							
			80A	56,950	58,650	60,050	58,100			
	PU (40A), TU (40A)		40A	55,350	57,050	58,450	56,500			
		PU (80A), TU (23A)		23A	57,650	59,350	60,750	58,800		
			80A							
	PASU (40A,23A,641A)		40A	56,300	58,000	59,400	57,450			
		23A								
		641A (コーティングライトブラウン)	58,600	60,300	61,700	59,750				
ATLU (40A,23A,80A)		40A	57,200	58,900	60,300	58,350				
	COMU (40A,23A,80A)		23A							
		80A	59,500	61,200	62,600	60,650				
GOK (40A,23A)		40A	58,000	59,700	61,100	59,150				
		23A								
		80A	60,300	62,000	63,400	61,450				
ORIU (42A,23A,80A)		42A (アルマイトシルバー)	58,350	60,050	61,450	59,500				
		23A								
		80A	60,650	62,350	63,750	61,800				
DU,BRKU (23A)		23A	58,600	60,300	61,700	59,750				

- シリンダーは各種あります。ご注文の際は品番にシリンダー記号(GP,V,GV,P,Z)を付けて、GP-ELT-5NU 11Sなどをご指示ください。
- シリンダー型非常解錠装置付の非常錠 ELTH(A,B)などもあります。(P.796参照)

デザイン	品番	ES(B,M,R,T,K)-3* (内締錠)		GP <sub>P</sub> -ES(B,M,R,T,K)-5* (玄関錠)		GP <sub>P</sub> -ES(B,M,R,T,K)-6* (両シリンダー錠)		GP <sub>P</sub> -ES(B,M,R,T,K)-7* (外締錠)	
		11S (ヘアライン)	12S (ブライト)	11S (ヘアライン)	12S (ブライト)	11S (ヘアライン)	12S (ブライト)	11S (ヘアライン)	12S (ブライト)
ノブ	Q, Y, K	11S (ヘアライン)	50,600	52,300	53,700	51,750			
		12S (ブライト)	55,200	56,900	58,300	56,350			
	B, S, P	11S (ヘアライン)	51,900	53,600	55,000	53,050			
		12S (ブライト)	56,500	58,200	59,600	57,650			
両面ケースハンドル			51,100	52,800	54,200	52,250			

(注) ELK, ESKは廃番予定商品のため在庫限りの販売となります。ご注文の際には必ず在庫をご確認ください。

シリンダーによる加算額 ※両シリンダー錠の場合2倍	扉厚による加算額 ※偏心取付の場合はお問い合わせください。	その他の加算額
<ul style="list-style-type: none"> <li>● V18(V) ……3,300円</li> <li>● GV(GV) ……6,600円</li> <li>● 7本ピン(Z) ……1,100円</li> <li>● 6本ピン(P) …GPと同価格</li> </ul>	<ul style="list-style-type: none"> <li>● 43~53mm(A) ……1,100円</li> <li>● 53~83mm(トクアツNo.1) ……3,000円</li> </ul>	<ul style="list-style-type: none"> <li>● 共通受座 ……550円</li> <li>● 対震受座 ……11,500円</li> </ul>

価格表

# 電気錠・出入口管理システム 各種電気錠 (レバーハンドル, ノブ型電気錠EL, ESシリーズ)

## レバー・ノブ型

### 電気錠 ELSF (レバー型), ESSF (ノブ型) (瞬時通電施錠型) (ランプ無し)

(バックセット76mm, GP,6本ピンシリンダー、) (扉厚29~43mmの価格)

本文 P.561

略図 (キーはGPキー)	品番 (名称)	ステンレス製 (11S...ヘアライン, 12S...ブライト, 80S...コーティングアンバー)				アルミ製 (40A...アルマイトシルバー, 23A...アルマイトゴールド, 80A...コーティングアンバー, 88A...コーティングブラック, 269A...コーティングゴールド, 369A...コーティングシルバー)				ノブの場合 (ESSF)
		KU,NU TU	DU JUPU	DBRU ORIU	COMU KIAU LWINU	ZU	AU BU WINU	EU LBU	ZU	
	ELSF-3** (内縮錠)	11S 56,550	11S 59,900	11S 62,100	11S 63,350	11S 58,750	40A 53,850	369A 54,550	40A 54,900	11S 50,600
		12S 80S 59,750	12S 80S 63,100	12S 80S 65,300	12S 80S 66,550	12S 80S 61,950	23A 80A 56,150	88A 80A 269A 56,850	23A 80A 57,200	12S 55,200
	GP-ELSF-5** (玄関錠)	11S 58,250	11S 61,600	11S 63,800	11S 65,050	11S 60,450	40A 55,550	369A 56,250	40A 56,600	11S 52,300
		12S 80S 61,450	12S 80S 64,800	12S 80S 67,000	12S 80S 68,250	12S 80S 63,650	23A 80A 57,850	88A 80A 269A 58,550	23A 80A 58,900	12S 56,900
	GP-ELSF-6** (両シリンダー錠)	11S 59,650	11S 63,000	11S 65,200	11S 66,450	11S 61,850	40A 56,950	369A 57,650	40A 58,000	11S 53,700
		12S 80S 62,850	12S 80S 66,200	12S 80S 68,400	12S 80S 69,650	12S 80S 65,050	23A 80A 59,250	88A 80A 269A 59,950	23A 80A 60,300	12S 58,300
	GP-ELSF-7** (外縮錠)	11S 57,700	11S 61,050	11S 63,250	11S 64,500	11S 59,900	40A 55,000	369A 55,700	40A 56,050	11S 51,750
		12S 80S 60,900	12S 80S 64,250	12S 80S 66,450	12S 80S 67,700	12S 80S 63,100	23A 80A 57,300	88A 80A 269A 58,000	23A 80A 58,350	12S 56,350

\*ELS, ESS (ランプ付)は2,400円加算されます。

## レバーハンドル型 ELシリーズ (ELRH, ELTHなど)

本文 P.397

## 非常解錠装置付電気錠

## ノブ型 ESシリーズ (ESRH, ESTHなど)

(バックセット76mm, GP,6本ピンシリンダー、) (扉厚29~33-33~43mmの価格)

略図 (キーはGPキー)	品番 (名称)	ステンレス製 (11S...ヘアライン, 12S...ブライト, 80S...コーティングアンバー)				アルミ製 (40A...アルマイトシルバー, 23A...アルマイトゴールド, 80A...コーティングアンバー, 88A...コーティングブラック, 269A...コーティングゴールド, 369A...コーティングシルバー)				ノブの場合 (ESRH, ESTH など)
		KU,NU TU	DU JUPU	DBRU ORIU	COMU KIAU LWINU	ZU	AU BU WINU	EU LBU	ZU	
	GP-ELRH-6** (両シリンダー錠)	11S 63,450	11S 66,800	11S 69,000	11S 70,250	11S 65,650	40A 60,750	369A 61,450	40A 61,800	11S 57,750
		12S 80S 66,650	12S 80S 70,000	12S 80S 72,200	12S 80S 73,450	12S 80S 68,850	23A 80A 63,050	88A 80A 269A 63,750	23A 80A 64,100	12S 62,350
	GP-ELRH-7** (外縮錠)	11S 61,500	11S 64,850	11S 67,050	11S 68,300	11S 63,700	40A 58,800	369A 59,500	40A 59,850	11S 55,800
		12S 80S 64,700	12S 80S 68,050	12S 80S 70,250	12S 80S 71,500	12S 80S 66,900	23A 80A 61,100	88A 80A 269A 61,800	23A 80A 62,150	12S 60,400

本文 P.397

## 非常解錠装置付電気錠

## レバーハンドル型 ELSFH, ノブ型 ESSFH

(バックセット76mm, GP,6本ピンシリンダー、) (扉厚29~33-33~43mmの価格)

略図 (キーはGPキー)	品番 (名称)	ステンレス製 (11S...ヘアライン, 12S...ブライト, 80S...コーティングアンバー)				アルミ製 (40A...アルマイトシルバー, 23A...アルマイトゴールド, 80A...コーティングアンバー, 88A...コーティングブラック, 269A...コーティングゴールド, 369A...コーティングシルバー)				ノブの場合 (ESSFH)
		KU,NU TU	DU JUPU	DBRU ORIU	COMU KIAU LWINU	ZU	AU BU WINU	EU LBU	ZU	
	GP-ELSFH-6** (両シリンダー錠)	11S 63,700	11S 67,050	11S 69,250	11S 70,500	11S 65,900	40A 61,000	369A 61,700	40A 62,050	11S 57,750
		12S 80S 66,900	12S 80S 70,250	12S 80S 72,450	12S 80S 73,700	12S 80S 69,100	23A 80A 63,300	88A 80A 269A 64,000	23A 80A 64,350	12S 62,350
	GP-ELSFH-7** (外縮錠)	11S 61,750	11S 65,100	11S 67,300	11S 68,550	11S 63,950	40A 59,050	369A 59,750	40A 60,100	11S 55,800
		12S 80S 64,950	12S 80S 68,300	12S 80S 70,500	12S 80S 71,750	12S 80S 67,150	23A 80A 61,350	88A 80A 269A 62,050	23A 80A 62,400	12S 60,400

●シリンダーは各種あります。ご注文の際は品番にシリンダー記号(GP,V,GV,P,Z)を付けて、V-ELSF-5NU 11Sなどをご指示ください。

シリンダーによる加算額 ※両シリンダー錠の場合2倍	ノブの種類による加算額	扉厚による加算額 ※偏心取付の場合はお問い合わせください。	受座の種類による加算額
<ul style="list-style-type: none"> <li>V18(V) .....3,300円</li> <li>GV(GV) .....6,600円</li> <li>7本ピン(Z) .....1,100円</li> <li>6本ピン(P) ... GPと同価格</li> </ul>	<ul style="list-style-type: none"> <li>B,S,P型ノブ.....上記の表のそれぞれのノブの価格に1,300円加算されます。</li> </ul>	<ul style="list-style-type: none"> <li>43~53mm(ア) .....1,100円</li> <li>53~83mm(トクアツNo.1) ... 3,000円</li> </ul>	<ul style="list-style-type: none"> <li>共通受座.....550円</li> <li>対震受座.....1,500円</li> </ul>

# 電気錠・出入口管理システム 各種電気錠 (レバーハンドル、ノブ型電気錠EL,ESシリーズ)

電気錠 EL,ESシリーズ **ELTP** (アンチパニック機能付) **ESTP** (通電時解錠型), **ELRP** (アンチパニック機能付) **ESRP** (通電時施錠型) 本文 P.565,567  
 (バックセット 76mm、GP,6本ピンシリンダー、扉厚29~33・33~43mmの価格)

材質	品番 (名称)		略図 (キーはGPキー)	GP-ELTP-7** (外締錠)
	ハンドルデザイン (仕上記号)			
ステンレス製	NU KU TU	(11S,12S,80S)	11S (ヘアライン)	61,300
		(11S,12S,80S)	12S (ブライト)	64,500
		(11S,12S,80S)	80S (コーティングアンバー)	64,500
	ZU	(11S,12S,80S)	11S	63,500
		(11S,12S,80S)	12S	66,700
		(11S,12S,80S)	80S	66,700
	DU JUPU	(11S,12S,80S)	11S	64,650
		(11S,12S,80S)	12S	67,850
		(11S,12S,80S)	80S	67,850
	DBRU ORIU	(11S,12S,80S)	11S	66,850
		(11S,12S,80S)	12S	70,050
		(11S,12S,80S)	80S	70,050
LWINU COMU KIAU	(11S,12S,80S)	11S	68,100	
	(11S,12S,80S)	12S	71,300	
	(11S,12S,80S)	80S	71,300	
アルミ製	AU,BU WINU	(40A,23A,80A)	40A (アルマイトシルバー)	58,600
		(40A,23A)	23A (アルマイトゴールド)	60,900
		(40A,23A)	80A (コーティングアンバー)	60,900
	EU LBU	(369A,269A,80A,88A)	369A (コーティングシルバー)	59,300
		(369A,269A,80A)	269A (コーティングゴールド)	61,600
		(369A,269A,80A)	80A (コーティングブラック)	61,600
	ZU	(40A,23A,80A)	40A	59,650
		(40A,23A,80A)	23A	61,950
		(40A,23A,80A)	80A	61,950
	PU (40A), TU (40A)	(40A)	40A	60,350
		(80A), TU (23A)	23A 80A	62,650
	JU	(42A,23A,88A)	42A (アルマイトシルバー)	60,800
		(42A,23A,88A)	23A (アルマイトゴールド)	63,100
		(42A,23A,88A)	88A (アルマイトブラック)	63,100
	PASU	(40A,23A,641A)	40A	61,300
		(40A,23A,641A)	23A	63,600
(40A,23A,641A)		641A (コーティングライトブラウン)	63,600	
ATLU COMU GOK	(40A,23A,80A)	40A	62,200	
	(40A,23A,80A)	23A	64,500	
	(40A,23A)	80A	64,500	
HU	(40A,23A,80A)	40A	63,000	
	(40A,23A,80A)	23A	65,300	
	(40A,23A,80A)	80A	65,300	
ORIU	(42A,23A,80A)	42A	63,350	
	(42A,23A,80A)	23A	65,650	
	(42A,23A,80A)	80A	65,650	
DU BRKU	(42A,23A,80A)	42A	61,300	
	(23A,80A)	23A	63,600	
	(23A,80A)	80A	63,600	
NFA	(23A)	23A	64,500	

材質	品番 (名称)		略図 (キーはGPキー)	GP-ELRP-7** (外締錠)
	ハンドルデザイン (仕上記号)			
ステンレス製	NU KU TU	(11S,12S,80S)	11S (ヘアライン)	61,300
		(11S,12S,80S)	12S (ブライト)	64,500
		(11S,12S,80S)	80S (コーティングアンバー)	64,500
	ZU	(11S,12S,80S)	11S	63,500
		(11S,12S,80S)	12S	66,700
		(11S,12S,80S)	80S	66,700
	DU JUPU	(11S,12S,80S)	11S	64,650
		(11S,12S,80S)	12S	67,850
		(11S,12S,80S)	80S	67,850
	DBRU ORIU	(11S,12S,80S)	11S	66,850
		(11S,12S,80S)	12S	70,050
		(11S,12S,80S)	80S	70,050
LWINU COMU KIAU	(11S,12S,80S)	11S	68,100	
	(11S,12S,80S)	12S	71,300	
	(11S,12S,80S)	80S	71,300	
アルミ製	AU,BU WINU	(40A,23A,80A)	40A (アルマイトシルバー)	58,600
		(40A,23A)	23A (アルマイトゴールド)	60,900
		(40A,23A)	80A (コーティングアンバー)	60,900
	EU LBU	(369A,269A,80A,88A)	369A (コーティングシルバー)	59,300
		(369A,269A,80A)	269A (コーティングゴールド)	61,600
		(369A,269A,80A)	80A (コーティングブラック)	61,600
	ZU	(40A,23A,80A)	40A	59,650
		(40A,23A,80A)	23A	61,950
		(40A,23A,80A)	80A	61,950
	PU (40A), TU (40A)	(40A)	40A	60,350
		(80A), TU (23A)	23A 80A	62,650
	JU	(42A,23A,88A)	42A (アルマイトシルバー)	60,800
		(42A,23A,88A)	23A (アルマイトゴールド)	63,100
		(42A,23A,88A)	88A (アルマイトブラック)	63,100
	PASU	(40A,23A,641A)	40A	61,300
		(40A,23A,641A)	23A	63,600
(40A,23A,641A)		641A (コーティングライトブラウン)	63,600	
ATLU COMU GOK	(40A,23A,80A)	40A	62,200	
	(40A,23A,80A)	23A	64,500	
	(40A,23A)	80A	64,500	
HU	(40A,23A,80A)	40A	63,000	
	(40A,23A,80A)	23A	65,300	
	(40A,23A,80A)	80A	65,300	
ORIU	(42A,23A,80A)	42A	63,350	
	(42A,23A,80A)	23A	65,650	
	(42A,23A,80A)	80A	65,650	
DU BRKU	(42A,23A,80A)	42A	61,300	
	(23A,80A)	23A	63,600	
	(23A,80A)	80A	63,600	
NFA	(23A)	23A	64,500	

デザイン		品番	GP-ESTP-7*
ノブ	ステンレス製	Q,Y,K	11S (ヘアライン) 55,600
			12S (ブライト) 60,200
	B,S,P	11S (ヘアライン) 56,900	
		12S (ブライト) 61,500	
両面ケースハンドル			56,100

デザイン		品番	GP-ESRP-7*
ノブ	ステンレス製	Q,Y,K	11S (ヘアライン) 55,600
			12S (ブライト) 60,200
	B,S,P	11S (ヘアライン) 56,900	
		12S (ブライト) 61,500	
両面ケースハンドル			56,100

●シリンダーは各種あります。ご注文の際は品番にシリンダー記号(GP,V,GP,P,Z)を付けてV-ELTP-7NU 11Sなどをご指示ください。





シリンダーによる加算額	扉厚による加算額 ※偏心取付の場合はお問い合わせください。	受座の種類による加算額
<ul style="list-style-type: none"> <li>●V18(V) ……3,300円</li> <li>●GV(GV) ……6,600円</li> <li>●7本ピン(Z) ……1,100円</li> <li>●6本ピン(P) …GPと同価格</li> </ul>	<ul style="list-style-type: none"> <li>●43~53mm(ア) ……1,100円</li> <li>●53~83mm(トクアツNo.1) ……3,000円</li> </ul>	<ul style="list-style-type: none"> <li>●共通受座 ……550円</li> <li>●対震受座 ……11,500円</li> </ul>

価格表

# 電気錠・出入口管理システム 各種電気錠 (本締型電気錠(モーター錠)EMシリーズ, EVなど)

## 本締電気錠(モーター錠) <sup>(9Pコネクター)</sup> EMV, EMシリーズ (GP, 6本ピンシリンダー、扉厚29~43mmの価格)

本文 P.570

略図 (キーはGPキー)	品番 (名称)	バックセット			備考
		38mm, 51mm	64mm	76mm	
室内側  室外側	<b>EMV-3</b> <b>EM</b> (内締錠)	56,600	58,400	59,000	<ul style="list-style-type: none"> <li>シリンダーによる加算額はV18で3,300円、GVで6,600円、7本ピンで1,100円です。</li> <li>6本ピン(P)…GPと同価格です。</li> </ul> (注)EMV-6, EM-6の場合、V18シリンダーでは6,600円、GVシリンダーでは13,200円、7本ピンでは2,200円のアップとなります。
	<b>GP EMV-5</b> <b>P EM</b> (玄関錠)	58,300	60,100	60,700	
	<b>GP EMV-6</b> (注) <b>P EM</b> (両シリンダー錠)	59,700	61,500	62,100	
	<b>GP EMV-7</b> <b>P EM</b> (外締錠)	57,750	59,550	60,150	

## 防滴型本締電気錠(モーター錠) <sup>(9Pコネクター)</sup> EMV SX, EMSXシリーズ (バックセット51mm, GP, 6本ピンシリンダーの価格)

本文 P.571

略図 (キーはGPキー)	品番 (名称)	価格	備考
室内側  室外側	<b>GP EMV SX-5</b> <b>P EMSX</b> (玄関錠)	60,600	GPシリンダー……扉厚30~43mm、6本ピンシリンダー……扉厚30~45mmの価格です。
	<b>GP EMV SX-6</b> <b>P EMSX</b> (両シリンダー錠)	62,000	GPシリンダー……扉厚30~40mm、6本ピンシリンダー……扉厚37~47mmの価格です。
	<b>GP EMV SX-7</b> <b>P EMSX</b> (外締錠)	60,600	GPシリンダー……扉厚30~43mm、6本ピンシリンダー……扉厚30~55mmの価格です。

●シリンダーによる加算額は7本ピン…1,100円(6本ピンシリンダーの価格に対して)、V18シリンダー…3,300円、GVシリンダー…6,600円(GPシリンダーの価格に対して)です。(品番6の場合は2倍です。ただしV18シリンダーとGVシリンダーはさらに6,600円加算されます。)

## 非常解錠装置付本締電気錠(モーター錠) <sup>(9Pコネクター)</sup> EMV H, EMHシリーズ (GP, 6本ピンシリンダー、扉厚29~43mmの価格)

本文 P.570

略図 (キーはGPキー)	品番 (名称)	バックセット			備考
		38mm, 51mm	64mm	76mm	
室内側  室外側 非常装置付	<b>GP EMV H-6</b> <b>P EMH</b> (両シリンダー錠)	63,750	65,550	66,150	※シリンダーによる加算額や扉厚による加算額は上記のEMV, EMの場合と同じです。
	<b>GP EMV H-7</b> <b>P EMH</b> (外締錠)	61,800	63,600	64,200	

●シリンダー型非常解錠装置付の非常錠 EMV H(A,B), EMH(A,B)もあります。(P.797参照)

## 本締電気錠(モーター錠) **EV** (GP, 6本ピンシリンダーの価格)

本文 P.573

略図 (キーはGPキー)	品番 (名称)	バックセット	価格	備考
室内側  室外側	<b>GP EV-5</b> <b>P</b> (玄関錠)	64mm	29,700	※GPシリンダーの扉厚……33~43mm 6本ピンシリンダーの扉厚……34~44mm ※シリンダーによる加算額は上記のEMV, EMの場合と同じです。



# 電気錠・出入口管理システム 各種電気錠 (レバーハンドル、ノブ型電気錠、面付型電気錠)

## 引戸錠型電気錠 (モーター錠) <sup>(9Pコネクター)</sup> **SXE, SXE, SXESV, SXES** <sup>(防滴型・9Pコネクター)</sup> <sup>(防滴型)</sup> (GP, 6本ピンシリンダー、扉厚 SXE, SXEは29~43mmの価格 (SXESV, SXESは表内参照)) 本文 P.574

SXE, SXE (バックセット51mm)			SXESV, SXES (防滴型) (バックセット51mm)			備考
略図	品番 (名称)	価格	略図	品番 (扉厚)	価格	
室内側 室外側	<b>SXEV -3</b> <b>SXE</b> (内締錠)	56,600	室内側 室外側	<b>GP_SXESV -5</b> <b>P SXES</b> (扉厚 GP 30~43mm P 30~45mm)	60,600	<ul style="list-style-type: none"> <li>シリンダーによる加算額はV18で3,300円、GVで6,600円、7本ピンで1,100円です。</li> <li>6本ピン(P)…GPと同価格です。</li> <li>(注)SXE, SXEの扉厚による加算額は43~53mm(ア)で1,100円、53~83mm(トクアツNo.1)で3,000円です。</li> </ul>
	<b>GP_SXE -5</b> <b>P SXE</b> (玄関錠)	58,300		<b>GP_SXESV -6</b> <b>P SXES</b> (扉厚 GP 30~40mm P 37~47mm)	62,000	
	<b>GP_SXE -6</b> <b>P SXE</b> (両シリンダー錠)	59,700		<b>GP_SXESV -7</b> <b>P SXES</b> (扉厚 GP 30~43mm P 30~55mm)	60,600	
	<b>GP_SXE -7</b> <b>P SXE</b> (外締錠)	57,750				

## レバーハンドル型電気錠 (モーター錠) **AHLEM**シリーズ (バックセット100mm、GP, 6本ピンシリンダー、扉厚35~50mmの価格) 本文 P.575

略図 (キーはGPキー)	品番 (名称)	レバー / ステンレス製			握玉ノブの場合		備考	
		ハンドルのデザイン	KU, NU TU	DU JUPU	ZU	品番		デザイン
								Q, Y, K
室内側 室外側	<b>AHLEM-3**</b> (内締錠)	11S <b>63,650</b> (ヘアライン) 12S <b>66,850</b> (ブライト)	11S <b>67,000</b> 12S <b>70,200</b>	11S <b>65,850</b> 12S <b>69,050</b>	<b>AHEM-3*</b>	11S (ステンレス・ヘアライン) <b>62,150</b>	<ul style="list-style-type: none"> <li>シリンダーによる加算額はV18で3,300円、GVで6,600円、7本ピンで1,100円です。(品番6の場合2倍)</li> <li>6本ピン(P)…GPと同価格です。</li> <li>扉厚による加算額は50~83mm(トクアツNo.1)で3,000円です。</li> <li>共通受座の加算額は550円です。</li> </ul>	
	<b>GP-AHLEM-5**</b> (玄関錠)	11S <b>66,200</b> 12S <b>69,400</b>	11S <b>69,550</b> 12S <b>72,750</b>	11S <b>68,400</b> 12S <b>71,600</b>	<b>GP-AHEM-5*</b>	11S (ステンレス・ヘアライン) <b>64,700</b>		
	<b>GP-AHLEM-6**</b> (両シリンダー錠)	11S <b>67,700</b> 12S <b>70,900</b>	11S <b>71,050</b> 12S <b>74,250</b>	11S <b>69,900</b> 12S <b>73,100</b>	<b>GP-AHEM-6*</b>	11S (ステンレス・ヘアライン) <b>66,200</b>		
	<b>GP-AHLEM-7**</b> (外締錠)	11S <b>65,150</b> 12S <b>68,350</b>	11S <b>68,500</b> 12S <b>71,700</b>	11S <b>67,350</b> 12S <b>70,550</b>	<b>GP-AHEM-7*</b>	11S (ステンレス・ヘアライン) <b>63,650</b>		

## 面付本締電気錠 (モーター錠) **ME** 本文 P.578





種類	品番	仕上	価格	備考
電気錠 (面付本締錠)	<b>V-ME-5</b>	<ul style="list-style-type: none"> <li>シルバー(364)</li> <li>ゴールド(269)</li> <li>ブラック(883)</li> <li>アンバー(80)(注)</li> </ul>	<b>35,100</b>	<ul style="list-style-type: none"> <li>シリンダーはV18シリンダー</li> <li>扉厚30~50mm</li> <li>GVシリンダーは3,300円加算</li> <li>防犯サムターン(TME, TMK型)の加算額は2,200円(注)アンバー仕上は受注生産</li> </ul>
ドアスイッチ	<b>MRS</b>		<b>3,000</b>	

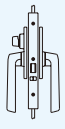
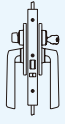
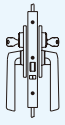
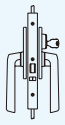

# 電気錠・出入口管理システム 各種電気錠 (グレモン型電気錠、その他)

## グレモン型電気錠 CMT,CMRシリーズ (CMT…通電時解錠型) (バックセット64mm、GP,6本ピンシリンダー、) (CMR…通電時施錠型) (扉厚29~43mmの価格)

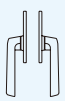
本文 P.576

略図 (キーはGPキー)	品番 (名称)	価格	備考
	<b>CMT-3 CMR</b> (内締錠)	<b>81,500</b>	標準ロッド棒2本付(長さ1200mm)
	<b>GP-CMT-5 P-CMR</b> (玄関錠)	<b>83,200</b>	標準ロッド棒2本付(長さ1200mm)
	<b>GP-CMT-6 P-CMR</b> (両シリンダー錠)	<b>84,600</b>	標準ロッド棒2本付(長さ1200mm)
	<b>GP-CMT-7 P-CMR</b> (外締錠)	<b>82,650</b>	標準ロッド棒2本付(長さ1200mm)
	<b>CMMW本体</b> (両開扉用受本体)	<b>20,600</b>	
	<b>CM固定レバー座セット</b> (固定ハンドル)	<b>14,600</b>	
	<b>CMM(AL)K11Sハンドル</b> (脱着用レバーハンドル)	<b>7,900</b>	
	<b>CM GH サムターン非常装置H</b> (サムターン用カバー式非常装置)	<b>5,500</b>	• グレモン錠CMMシリーズ専用
<b>シリンダーによる加算額</b> <small>※両シリンダー錠の場合2倍</small> <ul style="list-style-type: none"> <li>• V18(V) ……3,300円</li> <li>• GV(GV) ……6,600円</li> <li>• 7本ピン(Z) ……1,100円</li> <li>• 6本ピン(P) …GPと同価格</li> </ul>		<b>扉厚による加算額</b> <small>※偏心取付の場合はお問い合わせください。</small> <ul style="list-style-type: none"> <li>• 43~53mm(ア) ……1,100円</li> </ul>	

## 電動開放式ドアチェーン ACR-100,100N

本文 P.579

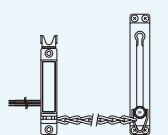
略図	品番	価格	備考
	<b>ACR-100</b> (確認スイッチ付)	<b>16,700</b>	
	<b>ACR-100N</b> (確認スイッチなし)	<b>13,700</b>	

## 窓(引戸)用電気錠 AWR-100 (通電時施錠型), 101 (通電時解錠型)

本文 P.579

略図	品番	価格	備考
	<b>AWR-100R, 100L</b>	<b>21,400</b>	R型…右障子取付用
	<b>AWR-101R, 101L</b>	<b>21,400</b>	L型…左障子取付用

# 電気錠・出入口管理システム 通電金具

## 埋込型通電金具 RCLシリーズ

本文 P.580

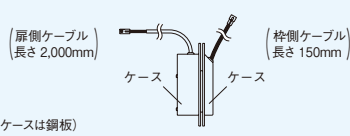
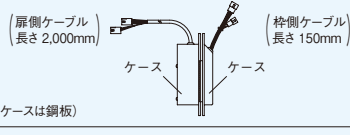
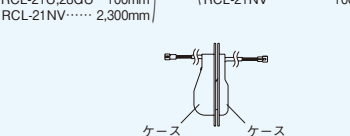
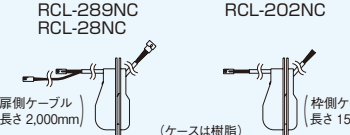
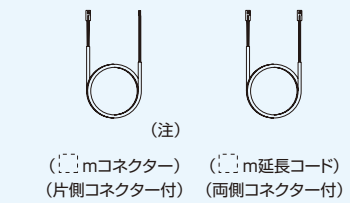
品名	略図	品番	価格	コネクタの有無 (リード線本線)	備考
通電金具	 <p>(屏側ケーブル 長さ 2,000mm) (枠側ケーブル 長さ 150mm) (ケースは銅板)</p>	RCL-27	6,200	9Pコネクタ付(7本)	
		RCL-27-C(配線コネクタ付)	7,550		
		RCL-21	6,200	6Pコネクタ付(6本)	
		RCL-21-C(配線コネクタ付)	7,550		
		RCL-28G	6,850	9Pコネクタ付(8本)	グレモン電気錠 CMT,CMR専用
	RCL-28G-C(配線コネクタ付)	8,650			
	 <p>(屏側ケーブル 長さ 2,000mm) (枠側ケーブル 長さ 150mm) (ケースは銅板)</p>	RCL-27H	(2m)8,950 (3.2m)10,350	9Pコネクタ付(9本)	シリンダー型非常解錠装置の 非常解錠確認信号の取り出し用
		RCL-27U	4,700	9Pコネクタ付(7本)	
	 <p>(屏側ケーブル長さ RCL-27U…150mm RCL-21U,28GU…100mm RCL-21NV…2,300mm) (枠側ケーブル長さ RCL-21U,27U,28GU…150mm RCL-21NV…100mm) (ケースは樹脂)</p>	RCL-27U-C(配線コネクタ付)	6,050		
		RCL-21U	4,700	6Pコネクタ付(6本)	
		RCL-21U-C(配線コネクタ付)	6,050		
		RCL-28GU	5,200	9Pコネクタ付(8本)	グレモン電気錠 CMT,CMR専用
RCL-21NV		5,000	9Pコネクタ付(6本)		
RCL-21NV-C(配線コネクタ付)		6,350			
 <p>RCL-289NC RCL-28NC RCL-202NC (屏側ケーブル 長さ 2,000mm) (ケースは樹脂) (枠側ケーブル 長さ 150mm)</p>	RCL-289NC	7,450	9P,2Pコネクタ付(8本)	外出確認用電気錠専用	
	RCL-28NC	7,450	6P,2Pコネクタ付(8本)		
	RCL-28NC-C(配線コネクタ付)	8,800			
	RCL-202NC	5,600	2Pコネクタ付(2本)	外出確認用一般錠, 2線式電気錠用	
配線用コネクタ・延長コード	 <p>(注) (○)mコネクタ (○)m延長コード (片側コネクタ付) (両側コネクタ付)</p>	RCL-27 □mコネクタ(注)	(2.5m)2,850 (3m)3,050 (3.5m)3,250	9Pコネクタ付(7本)	(注)両コネクタ付の延長コード は600円加算されます。
		RCL-21 □mコネクタ(注)	(10m)5,350 (15m)6,850	6Pコネクタ付(6本)	(注)両コネクタ付の延長コード は600円加算されます。
		RCL-28G □mコネクタ(注)	(10m)7,500 (15m)9,500	9Pコネクタ付(8本)	(注)両コネクタ付の延長コード は500円加算されます。

## 面付型通電金具 RCL-16,1FT

本文 P.581

品名	略図	品番	ケーブル長さ	価格	備考
通電金具	 <p>ケーブル</p>	RCL-16	300~600mm (最小)(最大)	4,350	面付式6本
		 <p>プレート ケーブル (スパイラルチューブ)</p>	RCL-1FT (プレート付)	400mm	7,850
	700mm		9,200		
	1,000mm		10,200		
	 <p>プレート ケーブル (スパイラルチューブ)</p>	RCL-1FT (プレート付、コネクタ付)	400mm	9,350	●RCL-21ハイセンコネクタおよび EMVハイセンコネクタがセットされて います。
			700mm	10,700	
1,000mm			11,700		

## 引戸用通電金具 RCL-6FB,6V

本文 P.582,583

品番	価格	備考
RCL-6FB	18,650	
RCL-6V	18,650	V型通電金具

# 電気錠・出入口管理システム 制御盤、操作プレート など

(※2線式電気錠システム 2WS-EL100J(CP製品),2WS-EL100の価格はP.818をご参照ください。)

## 電気錠制御盤 RCB-500シリーズ

本文 P.584,585

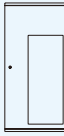
略 図	品 番	価 格	適応電気錠	備 考
(1~5回線用) 	RCB-501 ST1	120,000	EUT,EST,ESR,EMなど 1個	1回線 標準
	RCB-501 ST1A	159,200	EUT,EST,ESR,EMなど 1個	1回線 24時間タイマー付
(6~10回線用) 	RCB-501 EM1L	149,700	EM 1個	1回線 停電時1回解錠機能付
	RCB-502 ESR2H	176,500	EUR,ESR 2個	2回線 インターロック制御機能付
	RCB-503 ST3	206,800	EUT,EST,ESR,EMなど 3個	3回線 標準
	RCB-505 ST5	271,000	EUT,EST,ESR,EMなど 5個	5回線 標準
	RCB-510 ST10	524,700	EUT,EST,ESR,EMなど 10個	10回線 標準
	RCB-515 ST15	759,500	EUT,EST 15個	15回線 標準

## 電気錠制御器 RCB-730

本文 P.586

略 図	品 番	価 格	適応電気錠	備 考
	RCB-730	83,200	<ul style="list-style-type: none"> <li>EMV,EMVSX,SXEV</li> <li>EXS,EZS,ESS,ELS,ESSF</li> <li>EUR,EUT,EURP,EUTP,EUS,EUSP</li> <li>ES,EL-M,R,B,T,TP,RP</li> </ul>	

## 電気錠制御器 JRC-200B (JEMA HA端子規格での電気錠制御用)

本文 P.587

略 図	品 番	価 格	適応電気錠	備 考
	JRC-200B	41,600	EMV,EM,EXS	

## 操作プレート RSP-200B,410U

本文 P.584~587

略 図	品 番	価 格	接続する制御盤	備 考
	RSP-200B	7,200	JRC-200B	
	RSP-410U	7,200	RCB-730 RCB-500シリーズ	解錠保持スイッチ付
	RSP-410UH	9,500		

## 電気錠システム RCB-800シリーズ

本文 P.587

略 図	品 名 品 番	価 格
	制御器 RCB-800	14,300
	操作プレート RSP-800	3,600
	通電金具 RCL-21NV	5,000
	RCB800 5M 制御ケーブル	2,300
	RCB800 10M 制御ケーブル	4,400

• 適応電気錠はPXE,PXKE,PZE,PZKE,EVなどです。

# 電気錠・出入口管理システム スイッチ付錠、スイッチ付受座

## 施解錠確認スイッチ付錠 HSV,HLV,HDHV,MDUV

本文 P.588,589

略図 (キーはGPキー)	品番 (種類)	バックセット	価格	備考
	<b>GP-HSV-5Q</b> (ケースロック)	76mm	<b>32,550</b>	<ul style="list-style-type: none"> <li>GP,6本ピンシリンダー、扉厚29~43mmの価格です。</li> <li>ノブはQ(又はK,Y)型。(B型の場合は1,300円加算されます。)</li> </ul> (その他の品番の価格)(Q(又はK,Y)型の場合) <ul style="list-style-type: none"> <li>HSV-3Q <b>30,850</b></li> <li>GP-HSV-6Q <b>33,950</b></li> <li>GP-HSV-7Q <b>32,000</b></li> </ul>
	<b>GP-HLV-5 NU11S</b> (レバーハンドル錠)	76mm	<b>38,600</b>	<ul style="list-style-type: none"> <li>GP,6本ピンシリンダー、扉厚29~43mmの価格です。</li> <li>レバーハンドルはNU型(ステンレス・ヘアライン仕上)。 他にも各種あります。</li> </ul> (その他の品番の価格)(NU型レバーハンドルの場合) <ul style="list-style-type: none"> <li>HLV-3 NU11S <b>36,900</b></li> <li>GP-HLV-6 NU11S <b>40,000</b></li> <li>GP-HLV-7 NU11S <b>38,050</b></li> </ul>
	<b>GP-HDHV-5</b> (本締非常錠)	38mm 51mm 64mm	<b>21,250</b>	<ul style="list-style-type: none"> <li>GP,6本ピンシリンダー、扉厚29~43mmの価格です。</li> </ul> (その他の品番の価格) <ul style="list-style-type: none"> <li>HDHV-3 <b>19,550</b></li> <li>GP-HDHV-6 <b>22,650</b></li> <li>GP-HDHV-7 <b>20,700</b></li> </ul>
		76mm	<b>21,650</b>	
	<b>GP-MDUV-5</b> (面付本締錠)	—	<b>8,800</b>	<ul style="list-style-type: none"> <li>GP,6本ピンシリンダー、扉厚24~61mmの価格です。 (使用するカラーの種類やライナーの使用・不使用によって扉厚が異なります。 詳細は本文P.589参照)</li> </ul> (その他の品番の価格) <ul style="list-style-type: none"> <li>MDUV-3 <b>6,100</b></li> </ul>

●シリンダーの加算額は V18…3,300円、GV…6,600円、7本ピン…1,100円です。(※6本ピン(P)…GPと同価格です。)(品番6の場合は2倍です。)

## スイッチ付受座 ACTシリーズ

本文 P.590

略図	品番	価格	備考
	<b>ACT-2</b>	<b>9,050</b>	引戸錠 SX,PSS用
	<b>ACT-3CN</b> (注1)	<b>6,450</b>	扉錠用
	<b>ACT-3CN ヒラ</b> (注2)		本締錠用
	<b>ACT-3CN-K</b> (注3)		プッシュ・プル錠用
	<b>ACT-3CN-F</b>	<b>9,300</b>	扉錠用 LGF,AXF用
	<b>ACT-3W</b> (注1) (ダブルスイッチ型)	<b>7,750</b>	扉錠用

(注) 1. ACT-3CN,3Wは当社のレバーハンドル錠、ケースロック、インテグラル錠などに使用できます。

2. ACT-3CN ヒラは当社の本締錠に使用できます。

3. ACT-3CN-Kは、プッシュ・プル錠(兼付デッド)PXK,PZK用のスイッチ付受座です。

## ACT-5M (既設専用型施解錠確認スイッチ)

本文 P.590

略図	品番	価格	備考
	<b>ACT-5M</b>	<b>5,950</b>	既設専用型

# 電気錠・出入口管理システム キースイッチ

## キースイッチKS-2,3,5シリーズ

本文 P.591

略 図	品 番	シリンダー	価 格	備 考
 (図はGPシリンダー)	<b>GP-<sub>P</sub>KS-2K</b>	GPシリンダー 6本ピンシリンダー	<b>10,400</b>	<ul style="list-style-type: none"> <li>交流電源用(ホテル省エネ用)</li> <li>6本ピン(P)…GPと同価格です。</li> </ul>
	<b>Z-KS-2K</b>	7本ピンシリンダー	<b>11,500</b>	
	<b>V-KS-2K</b>	V18シリンダー	<b>13,700</b>	
	<b>GV-KS-2K</b>	GVシリンダー	<b>17,000</b>	
 (図は6本ピンシリンダー)	<b>P-KS-2F</b>	6本ピンシリンダー	<b>10,400</b>	<ul style="list-style-type: none"> <li>交流電源用(交流電源一般)</li> <li>GP,V18,GVシリンダーはありません。</li> </ul>
	<b>Z-KS-2F</b>	7本ピンシリンダー	<b>11,500</b>	
 (図はGPシリンダー)	<b>GP-<sub>P</sub>KS-3K</b>	GPシリンダー 6本ピンシリンダー	<b>10,400</b>	<ul style="list-style-type: none"> <li>直流電源用(エレベータなど)</li> <li>6本ピン(P)…GPと同価格です。</li> </ul>
	<b>Z-KS-3K</b>	7本ピンシリンダー	<b>11,500</b>	
	<b>V-KS-3K</b>	V18シリンダー	<b>13,700</b>	
	<b>GV-KS-3K</b>	GVシリンダー	<b>17,000</b>	
 (図は6本ピンシリンダー)	<b>P-KS-3F</b>	6本ピンシリンダー	<b>10,400</b>	<ul style="list-style-type: none"> <li>直流電源用(警報器など)</li> <li>GP,V18,GVシリンダーはありません。</li> </ul>
	<b>Z-KS-3F</b>	7本ピンシリンダー	<b>11,500</b>	
 (図はGPシリンダー)	<b>GP-<sub>P</sub>KS-3R</b>	GPシリンダー 6本ピンシリンダー	<b>10,400</b>	<ul style="list-style-type: none"> <li>直流電源用(オートドアなど)</li> <li>6本ピン(P)…GPと同価格です。</li> </ul>
	<b>Z-KS-3R</b>	7本ピンシリンダー	<b>11,500</b>	
	<b>V-KS-3R</b>	V18シリンダー	<b>13,700</b>	
	<b>GV-KS-3R</b>	GVシリンダー	<b>17,000</b>	
 (図はV18シリンダー)	<b>V-KS-5</b>	V18シリンダー	<b>13,700</b>	<ul style="list-style-type: none"> <li>直流電源用(防犯スイッチ用)</li> <li>GP,6本ピン,7本ピンシリンダーはありません。</li> </ul>
	<b>GV-KS-5</b>	GVシリンダー	<b>17,000</b>	

## 逆マスターキー装置付キースイッチKS-3R

本文 P.497,591

略 図	品 番	シリンダー	価 格	備 考
 (図はGPシリンダー)	<b>GP-<sub>P</sub>KS-3R</b>	GPシリンダー 6本ピンシリンダー	<b>11,170</b>	<ul style="list-style-type: none"> <li>直流電源用(オートドアなど)</li> <li>この価格は逆マスターキーシステムの装置料が加算された価格です。</li> <li>6本ピン(P)…GPと同価格です。</li> </ul>
	<b>Z-KS-3R</b>	7本ピンシリンダー	<b>12,270</b>	
	<b>V-KS-3R</b>	V18シリンダー	<b>14,700</b>	
	<b>GV-KS-3R</b>	GVシリンダー	<b>18,000</b>	

## 排煙システム ワイヤーオペレーターMSR-4, MSR-4Uシステム見積用セット価格

### MSR-4 (外倒し窓用)

ワイヤーの長さ	連窓数	単窓	2連窓	3連窓	4連窓	5連窓	6連窓
10メートル		41,750	54,600	67,450	80,300	93,100	105,950
15メートル		44,700	57,550	70,400	83,200	96,050	108,900
20メートル		47,650	60,500	73,300	86,150	99,000	111,800
25メートル		50,600	63,450	76,250	89,100	101,900	114,750

### MSR-4 (突き出し窓用)

ワイヤーの長さ	連窓数	単窓	2連窓	3連窓	4連窓	5連窓	6連窓
10メートル		44,750	60,600	73,400	92,200	108,000	123,800
15メートル		47,700	63,500	79,300	95,150	110,950	126,750
20メートル		50,650	67,650	82,250	98,050	113,900	129,700
25メートル		53,550	69,400	85,200	101,000	116,800	132,650

### MSR-4U (内倒し窓用)

ワイヤーの長さ	連窓数	単窓	2連窓	3連窓	4連窓	5連窓	6連窓
10メートル		42,450	58,050	73,650	89,250	104,850	120,450
15メートル		45,400	61,000	76,600	92,200	107,800	123,400
20メートル		48,350	63,950	79,550	95,150	110,750	126,350
25メートル		51,250	66,900	82,500	98,100	113,700	129,300

(注) 1. このセット価格は見積り用の概算です。納入時は、構成部品の明細に各々の単価を乗じた金額で請求させていただきます。部品単価につきましては次ページを参照ください。  
 2. このセット価格には1窓当たり1,350円の付属品(ゴール排煙システム部品以外の裏板など)の価格を含みます。

#### ●ワイヤー長さの算出方法および最多連窓数の条件

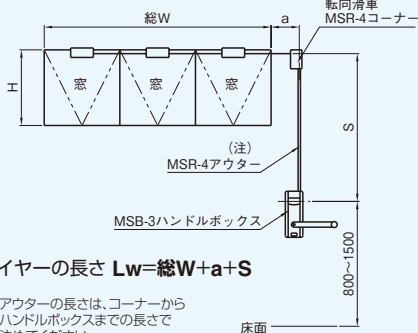

ワイヤーの長さ  $Lw = \text{総}W + a + S$

(注) アウターの長さは、コーナーからハンドルボックスまでの長さで決めてください。

上の図は、MSR-4 (外倒し窓) の場合を示しますが、他の場合もこの図に準じてください。

窓の開放(倒し)角度	ワイヤー長さ(Lw)の求め方	最多連窓数の条件
45°の場合	$Lw = \text{総}W + a + S + 1.7H \times N$	$1.7H \times N \leq 10\text{メートル}$
*60°の場合	$Lw = \text{総}W + a + S + 2.2H \times N$	$2.2H \times N \leq 10\text{メートル}$
*90°の場合	$Lw = \text{総}W + a + S + 3.0H \times N$	$3.0H \times N \leq 10\text{メートル}$

(注) \*印は特殊仕様ですので仕様その他について必ずお問い合わせください。

総W: 窓全体の巾  
 H: 窓単体の高さ  
 N: 連窓の数  
 a: 窓の端部から転向滑車までの距離  
 S: 窓の上端からハンドルボックスまでの距離  
 Lw: ワイヤーの長さ

## 排煙システム ワイヤーオペレーターMSR-4 (外倒し窓用)システム

### 構成機器価格

種別	品番	価格	備考
窓滑車	MSR-4	4,350	
転向滑車	MSR-4コーナー	2,100	
外倒用障子滑車	MSR-4Sフーリー	1,100	
ワイヤー(φ1.5mm)	MSR-4ワイヤー	420	<ul style="list-style-type: none"> <li>• 価格は1m当り</li> <li>• 取扱いは10m単位</li> </ul>
ハンドルボックス	MSB-3	18,350	<ul style="list-style-type: none"> <li>• 本体 1台</li> <li>• ハンドル 1本</li> <li>• 圧着端子(小)本体側用 2個(予備含む)</li> <li>• 本体取付ネジ 4個</li> </ul>
ハンドルボックス用付属品	MSB-3ハンドル	3,750	• ハンドルのみ(標準六角軸長さ)
	*MSB-3用埋込ボックス	18,350	• 埋込ボックスのみ
アウター使用	MSR-4アウター	420	<ul style="list-style-type: none"> <li>• 価格は1m当り</li> <li>• 取扱いは10m単位</li> <li>• 潤滑油付</li> </ul>
	MSR-4アウタートリツケイタセット	420	
	MSWNo.3カナグ	880	
	MSWクランプセット	170	• 1セット当り クランプ2個、ネジ2本

(注) 1. \*印は特殊仕様ですので、仕様その他について必ずお問い合わせください。

## ワイヤーオペレーターMSR-4U (内倒し窓用)システム

### 構成機器価格

種別	品番	価格	備考
窓滑車(単窓用)	MSR-4US	6,450	
窓滑車(連窓用)	MSR-4UD	6,550	
内倒用障子滑車	*MSR-4Uマドフーリー	5,600	
転向滑車	*MSR-4Uワクフーリー	1,100	
ワイヤー止め金具	*MSR-4Uワイヤートメカナグセット	420	
アウター取付け板	*MSR-4Uアウタートリツケイタセット	420	
ワイヤー	上記(MSR-4システム構成機器価格表)参照		
ハンドルボックス			
アウター			

(注) 1. \*印は特殊仕様ですので、仕様その他について必ずお問い合わせください。

2. MSR-4Uの窓滑車については下記の表に従ってご発注ください。

#### <MSR-4Uシステムの窓滑車と窓数との関係表>

品番	単窓	2連窓	3連窓	4連窓	5連窓	6連窓
MSR-4US	1セット	1セット	1セット	1セット	1セット	1セット
MSR-4UD	—	1セット	2セット	3セット	4セット	5セット



## 排煙システム MSL (外倒し、内倒し窓、横軸・縦軸回転窓) システム

**見積り用セット価格** (このセット価格は、見積り用の概算です。納入時は、構成部品の明細に各々の単価を乗じた金額で請求させていただきます。製品単価につきましては、次のページを参照ください。)

ワイヤーの長さ \ 連窓数	単窓	2連窓	3連窓	4連窓	5連窓	6連窓	7連窓	8連窓
5メートル	20,200	32,550	44,000	57,150	—	—	—	—
10メートル	22,850	35,550	48,250	60,900	73,550	86,250	96,350	108,650
15メートル	27,000	39,700	52,400	65,050	77,750	90,400	100,550	112,850
20メートル	30,900	42,750	56,250	68,900	81,600	94,250	104,400	116,700

(注)このセット価格には1窓当り1,350円の付属品(ゴール排煙システム部品以外の裏板など)の価格を含みます。

●ワイヤー長さの算出方法

ワイヤーの長さ:  $Lw = \text{総}W + S + a$

総W: 窓全体の中  
 S: 錠の取付位置からハンドルボックスまでの距離  
 a: 窓の端部からワイヤーの曲り部までの距離  
 Lw: ワイヤーの長さ

## MSL (突き出し窓45°開き) システム

**見積り用セット価格** (このセット価格は、見積り用の概算です。納入時は、構成部品の明細に各々の単価を乗じた金額で請求させていただきます。製品単価につきましては、次のページを参照ください。)

ワイヤーの長さ \ 連窓数	単窓	2連窓	3連窓	4連窓	5連窓	6連窓	7連窓	8連窓
5メートル	22,750	37,600	52,450	67,300	—	—	—	—
10メートル	25,400	40,600	55,850	71,050	86,250	101,450	114,100	128,950
15メートル	29,600	44,800	60,000	75,200	90,400	105,650	118,250	133,100
20メートル	33,450	48,650	63,850	79,050	94,250	109,500	122,150	137,000

(注)このセット価格には1窓当り1,350円の付属品(ゴール排煙システム部品以外の裏板など)の価格を含みます。

●ワイヤー長さの算出方法

ワイヤーの長さ:  $Lw = \text{総}W + S + a$

\*突き出し窓用は特殊仕様ですので仕様その他について必ずお問い合わせください。

総W: 窓全体の中  
 S: 錠の取付位置からハンドルボックスまでの距離  
 a: 窓の端部からワイヤーの曲り部までの距離  
 Lw: ワイヤーの長さ

## 閉鎖装置MSL-9Fシステム

排煙錠	MSL-9F	3,050	外倒し窓用
閉鎖用滑車	MSL-10FS	1,730	
閉鎖用引手	MSL-10FT	800	

# 防災システム 排煙窓開放装置、防煙垂壁錠 (MSLシステム,ACL)

## 排煙システム MSLシステム

### 構成機器価格

本文 P.698~704

種別	品番	価格	備考	
排煙錠	MSL-1R	3,750	外開き右引用	
	MSL-1L	3,750	外開き左引用	
	MSL-1RU	3,750	内開き右引用	
	MSL-1LU	3,750	内開き左引用	
	MSL-9	2,650	外開き用	
	MSL-9U	2,650	内開き用	
	MSL-9F (旧MSL-10FGに相当)	3,050	外開き用	
滑車	MSL-10FS	1,730	閉鎖用滑車	
付属品	*MSL-*1ウケ	800		
	*MSL-10ウケ	800		
	MSL-10Uウケ	800		
	*MSL-10 アウター取付板	420		
手動開放装置	MSH-2	3,250	方立埋込式	
	MSH-3	3,250	面付式	
付属品	*MSH-2シール	220	操作説明用シール	
	*MSH-3シール	220	操作説明用シール	
ワイヤー	MSWインナー	490	• 価格は1m当り • 取扱いは10m単位	
	MSWアウター	330	• 価格は1m当り • 取扱いは10m単位	
金具・付属品	MSWカナグ	800	1組(2個)単位	
	MSWクランプセット	170	• 1セット当り クランプ2個、ネジ2本	
開放用引手	MSWトツテ	1,310	トツテホルダー付	チェーン付
	MSWNo.2トツテ	2,000		ボールチェーン付
滑車	MSWNo.1コーナー	830	ネジナシ	

(注) \*印は特殊仕様ですので、仕様その他について必ずお問い合わせください。

## 防煙垂壁錠ACLシリーズ

本文 P.705

種別	品番	価格	定格	備考
防煙垂壁錠	ACL-1S	23,800	DC24V0.9A 瞬時通電解錠型	

## エア錠 AEUR, AEUT (レバーハンドル、ノブ), ACMR, ACMT シリーズ (GP, 6本ピンシリンダー、扉厚29~43mmの価格)

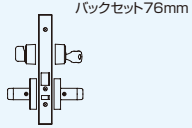
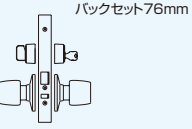
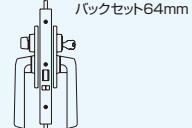
種類 (作動型式) 品番	略図 (キーはGPキー)	価格	備考
レバーハンドル型(エア加压時施錠型) GP-AEUR-5NU 11S		82,000	<ul style="list-style-type: none"> <li>7本ピンシリンダーでは1,100円加算</li> <li>V18シリンダーでは3,300円加算</li> <li>GVシリンダーでは6,600円加算</li> <li>6本ピンシリンダー(P)…GPと同価格です。</li> <li>扉厚43~53mm(ア)では1,100円加算</li> <li>扉厚53~83mm(トクアツNo.1)では、3,000円加算</li> <li>共通受座は550円加算(グレモン型を除く)</li> <li>グレモン型は標準ロッド棒2本付(長さ1200mm)</li> </ul>
レバーハンドル型(エア加压時解錠型) GP-AEUT-5NU 11S			
ノブ型(エア加压時施錠型) GP-AEUR-5Q			
ノブ型(エア加压時解錠型) GP-AEUT-5Q			
グレモン型(エア加压時施錠型) GP-ACMR-5		124,800	
グレモン型(エア加压時解錠型) GP-ACMT-5			

### 付属機器

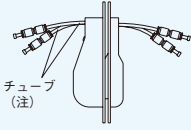
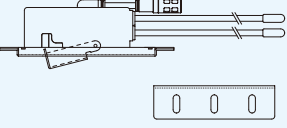
品名 品番	略図	価格	備考
通管金具 ARCL-21URBU ARCL-21UGB		9,300	(注) <ul style="list-style-type: none"> <li>ARCL-21URBUではチューブの色は赤と青</li> <li>ARCL-21UGBではチューブの色は緑と黒</li> </ul>
扉開閉検知バルブ ASWV-T3SS ホンタイウケセット		46,000	<ul style="list-style-type: none"> <li>ASWV-T2 ウケザ(付属品)</li> </ul>

(注) エア錠システムは、内容により制御盤の仕様が異なります。また、専門工事が必要となりますので、材料・工事込みの一式でのお見積りとなります。詳細は最寄りの支店・営業所までお問い合わせください。

## その他の製品など

### シリンダー潤滑剤

品名	略図	価格	備考
CQ303 シリンダー潤滑剤		1,100	<ul style="list-style-type: none"> <li>1本当たりの価格です。</li> <li>ご注文は1ダース(12本)単位となります。</li> </ul>





